



madita maxi.

Adresse de facturation :

Adresse de livraison :

voir adresse de facturation

Commande

Devis

N° client : _____

Client : _____

Date : _____

Signature : _____

Commission :

La chaise thérapeutique solide et éprouvée.

- Assise anatomique
- Hauteur d'assise réglable par pédale, réglage de l'angle d'assise par deux vérins à gaz de 200N, actionnés par pédale
- Inclus dossier standard, poignée de poussée et accoudoirs réglables en inclinaison, hauteur et largeur
- Inclus 4 roulettes (100mm) dont 2 avec frein
- Couleur du cadre antracite

• Prix public HT

• TVA : 5.5% sur chaise et accessoires

• Codes LPPR Schuchmann possibles :

- 6284748* Siège de série modulable et évolutif (838,47 € TTC)
- 6284702* Châssis d'intérieur (140,63 € TTC)
- 6284719* Repose-pieds réglable (84,02 € TTC)
- 6210193* Tablette amovible (60,31 € TTC)

* Les codes LPPR sont donnés à titre indicatif



Dimensions

A	Profondeur assise	36 - 47 cm
B	Largeur assise	34 - 44 cm
C*	Hauteur dossier court	40 cm
C*	Hauteur dossier long	48 cm
C**	Hauteur dossier court	48 cm
C**	Hauteur dossier long	56 cm
E	Hauteur assise	48 - 60 cm
F	Longueur mollet	37 - 49 cm
G	Largeur totale	64 cm
H	Longueur châssis	80 cm
	Inclinaison assise	(-)5° - 30°
	Inclinaison dossier	(-)5° - 25°
	Charge max	120 kg
	Poids	26 kg

* en tôle d'aluminium 3mm | ** en tôle d'aluminium 4mm

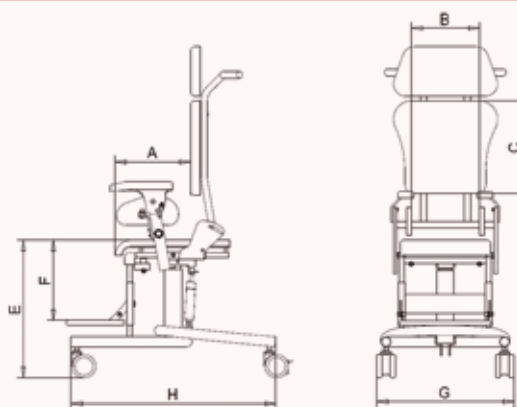

Modèles de base

madita maxi.

Prix / Pièce

30 03 000

2.590 €

Modèles de base

Anthracite métallisé



Prix

92 00 014

incl.



Télégris 4 (blanc-gris)



Prix

92 00 011

incl.

Tissus		Tissus Flexi imperméables		Sur-mesure
	Petrol/Gris foncé (N° 112 + 92)		Noir/Gris foncé (N° 105 + 92)	Sans rembourrage ni housse pour assise et dossier sur mesure
	Prix		Prix	Supplément
	9100235 incl.		9100236 incl.	Réduction de prix
				3003001 Netto -104 €
				Supplément 239 €

Possibilités de configuration - Dossiers				
	Dossier standard – inclus rembourrage anatomique avec réglage de l'angle		Dossier renforcé avec plaque d'aluminium de 4 mm – inclus rembourrage anatomique avec réglage de l'angle	
	Dossier court	40cm	Dossier court	48cm
	Dossier long	48cm	Dossier long	56cm
	Prix / Pièce		Supplément / Pièce	
court (30 02 002)	incl.	court (3003 002)	36 €	
long (30 02 003)	incl.	long (3003 003)	36 €	

Appuis-tête				
Appui-tête (standard) rembourré, réglable en hauteur		Appui-tête (anatomique) rembourré, réglable en hauteur et en inclinaison		Appui-tête (coque) rembourré, réglable en hauteur et en inclinaison
	Prix / Pièce		Prix / Pièce	Prix / Pièce
30 03 004	267 €	30 02 011	356 €	30 03 012
				375 €

Accessoires				
Pelote thoracique renforcée – rembourrée		Pelote de bassin – rembourrée et réglable en inclinaison		Bloc d'abduction rembourré et amovible
	Prix / Paire		Prix / Paire	Prix / Pièce
Largeur thorax 32 - 38cm (30 03 006)	134 €	Standard 37cm (30 03 021)	285 €	30 02 008
Largeur thorax 38 - 44cm (30 03 106)	134 €	Long 46cm (30 03 022)	285 €	175 €

Accessoires				
Frein à main central des roulettes arrière y compris 4 roulettes doubles (100mm), actionnement au moyen d'un levier monté sur l'assise		Tablette thérapeutique en bois avec bordure, rabattable et amovible		Revêtement spécial incontinence dans la zone de l'assise
	Prix / Set		Prix / Pièce	Prix / Pièce
Levier monté sur la gauche (30 03 051)	415 €	30 03 023	260 €	30 00 001
Levier monté sur la droite (30 03 551)	415 €			187 €
Levier monté sur la gauche; Roulettes avant avec freins (30 03 151)	448 €			
Levier monté sur la droite; Roulettes avant avec freins (30 03 651)	448 €			

Accessoires		Reposes-pieds		
Rallonge de l'empattement enclenchable, montée à l'arrière, longueur = 10 cm (incompatible avec frein à main central)		Repose-pieds hauteur et angle réglables, rabattable		Repose-pieds emboîtable hauteur 8 cm au-dessus du sol
	Prix / Set		Prix / Pièce	Prix / Pièce
30 03 024	160 €	30 03 015	415 €	30 03 016
				337 €

Systèmes de sangles

Le système de sangles pour **madita maxi.** se monte à l'aide des kits de montage pour système de sangles (voir ci-dessus).

Kit de montage de fixations

Kit de montage de fixations pour l'assise – composé de 2 équerres avec boucle rabattable et 2 boucles rabattables (percées)

Kit de montage de fixations pour le dossier – composé de 2 plaques filetées avec boucles rabattables et 2 boucles rabattables (percées)

		Supplément / Set			Supplément / Set
25 mm	(30 03 070)	42 €	25 mm	(30 03 071)	42 €

Systèmes de sangles

Harnais – matériau élastique, respirant et hydrofuge, trois sangles à boucles enfilables, sangle d'épaule gauche fixée par une couture ; couleur : noire

	T. 3	T. 4
A	18 cm	20 cm
B	21 cm	22 cm
C	28 cm	30 cm
D	5 cm	6 cm
E	44 cm	52 cm
Largeur sangle	2,5 cm	2,5 cm

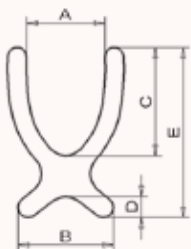

Culotte abdominale (standard) – matériau élastique, respirant et hydrofuge, deux boucles enfilables à l'avant, sangles fixées à l'arrière par une couture ; couleur : noire

	T. 4
A	36 cm
B	26 cm
C	55 cm
Largeur sangle	2,5 cm

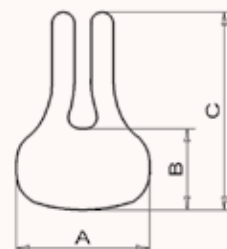

		Prix / Pièce			Prix / Pièce
T. 3	(30 03 055)	169 €	T. 4	(30 04 058)	141 €
T. 4	(30 04 055)	169 €			

Systèmes de sangles

Ceinture pelvienne – avec rembourrage et boucle enfilable réglable des deux côtés ; couleur : noire



	T. 2	T. 3
Largeur rembourrage	5 cm	6 cm
Longueur rembourrage par côté	28 cm	30 cm
Longueur sangle par côté	40 cm	40 cm
Largeur sangle	2,5 cm	2,5 cm

Ceinture pelvienne 4 points – avec rembourrage et boucle enfilable réglable des deux côtés ; couleur : noire

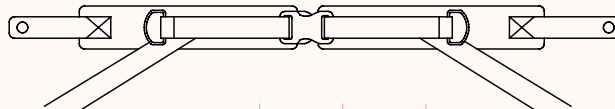

	T. 2	T. 3
Largeur rembourrage	5 cm	6 cm
Longueur rembourrage par côté	28 cm	30 cm
Longueur sangle par côté	40 cm	40 cm
Largeur sangle	2,5 cm	2,5 cm

		Prix / Pièce			Prix / Pièce
T. 2	(30 02 059)	85 €	T. 2	(30 02 060)	148 €
T. 3	(30 03 059)	85 €	T. 3	(30 03 060)	148 €