



4 **smilla.**

Adresse de facturation :

Adresse de livraison : voir adresse de facturation

Commande

Devis

N° client : _____

Client : _____

Date : _____

Signature : _____

Commission :

La chaise thérapeutique pratique au quotidien.

- Cadre stable en bois avec profilés Alu intégrés
- Inclus dossier réglable en hauteur et en angle
- Inclus coussins d'assise et de dossier
- Inclus kit de montage de sangles pour l'assise et ceinture pelvienne
- Inclus assise et repose-pieds réglables en hauteur, profondeur et angle
- Inclus roue de positionnement
- Matériau: hêtre laqué

• **Prix public HT**

• **TVA : 5.5% sur chaise et accessoires**

• **Codes LPPR Schuchmann possibles :**

- 6284748* Siège de série modulable et évolutif (838,47 € TTC)

- 6210193* Tablette amovible (60,31 € TTC)

* Les codes LPPR sont donnés à titre indicatif



Dimensions

		T. 0 KITA	T. 0	T. 1 KITA	T. 1	T. 2
A	Largeur assise	17 - 28 cm	17 - 28 cm	20 - 35 cm	20 - 35 cm	30 - 40 cm
B	Profondeur assise	16 - 26 cm	16 - 26 cm	25 - 35 cm	25 - 35 cm	30 - 40 cm
C	Hauteur d'assise max.	45 cm	65 cm	45 cm	65 cm	65 cm
D	Hauteur du dossier	25 cm	25 cm	29 cm	29 cm	34 cm
E	Inclinaison dossier	(-) 3° - 17,5°				
F	Inclinaison assise	(-) 5°, 0°, 7,5°, 15°				
G	Angle repose-pieds	(-) 5°, 0°, 7,5°, 15°				
H*	Hauteur du repose-pieds min.	standard (sans roues)		13 cm		
		Avec roues de 50 mm		18 cm		
		Avec roues de 75 mm		21 cm		
H*	Hauteur du repose-pieds min. (avec réglage rapide de l'angle)	standard (sans roues)		8 cm		
		Avec roues de 50 mm		13 cm		
		Avec roues de 75 mm		16 cm		
	Charge max	30 kg	30 kg	45 kg	45 kg	60 kg
	Poids	9,2 kg	9,7 kg	9,6 kg	10,2 kg	12 kg

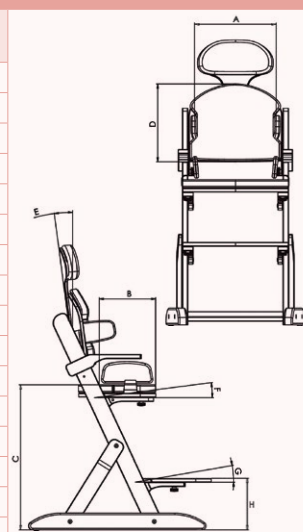



* Longueur segment jambier max. = Hauteur du siège max - Hauteur du repose-pied min. (H)

Modèles de base								
smilla. T. 0			smilla. T. 1			smilla. T. 2		
Prix / Pièce			Prix / Pièce			Prix / Pièce		
T. 0 KITA (sans accoudoirs)	(13 00 100/F)	795 €	T. 1 KITA (sans accoudoirs)	(13 01 100/F)	795 €	T. 2 (sans accoudoirs)	(13 02 000/F)	1,045 €
T. 0 KITA (avec accoudoirs)	(13 00 100/FA)	1,095 €	T. 1 KITA (avec accoudoirs)	(13 01 100/FA)	1,095 €	T. 2 (avec accoudoirs)	(13 02 000/FA)	1,345 €
T. 0 (sans accoudoirs)	(13 00 000/F)	795 €	T. 1 (sans accoudoirs)	(13 01 000/F)	795 €			
T. 0 (avec accoudoirs)	(13 00 000/FA)	1,095 €	T. 1 (avec accoudoirs)	(13 01 000/FA)	1,095 €			

Couleurs de cadres			
	Hêtre naturel		Blanc de hêtre
	Prix		Prix
	92 00 300		92 00 301
	incl.		incl.

Tissus					
Rose (N° 115)	Azur (N° 110)	Vert (N° 89)	Gris foncé (N° 92)	Flexi Bleu (N° 44)	Broderie personnalisée sur le dossier – veuillez remplir le formulaire à la page 92 ! Une broderie de tissus souples n'est pas possible.
					
Prix	Prix	Prix	Prix	Supplément	
9100 115	9100 110	9100 089	9100 092	1300 044	239 €
incl.	incl.	incl.	incl.		

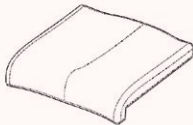
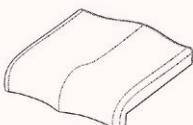

Accessoires						
Appui-tête – réglable en hauteur et rembourré		Pelote thoracique – réglable en hauteur et rembourré		Pelote de bassin – réglable en hauteur et rembourré		
						
	Hauteur réglable par incrément de 3 cm					
		pour T. 0	pour T. 1	pour T. 0	pour T. 1	pour T. 2
pour T. 0+1	12 – 21cm	pour T. 0	13 – 19cm	T. 0	17,5cm	7cm
pour T. 2	20,5 – 32,5cm	pour T. 1	20 – 26cm	T. 1	20cm	8,5cm
		pour T. 2	24 – 30cm	T. 2	22,5cm	10cm
	Prix / Pièce		Prix / Paire		Prix / Paire	
pour T. 0	(13 00 001)	Largeur 1	(13 01 002)	T. 0	(13 00 004)	215 €
pour T. 1	(13 01 001)	Largeur 2	(13 01 003)	T. 1	(13 01 004)	215 €
pour T. 2	(13 02 001)			T. 2	(13 02 004)	215 €

Options assises					
Rembourrage assise standard – incl. housse (configuration standard, sauf instruction différente)		Rembourrage anatomique – incl. housse			
					
	Prix / Pièce		Supplément / Pièce		
pour T. 0	(13 00 021)	incl.	pour T. 0	(13 00 022)	211 €
pour T. 1	(13 01 021)	incl.	pour T. 1	(13 01 022)	211 €
pour T. 2	(13 02 021)	incl.	pour T. 2	(13 02 022)	211 €

Accessoires

Réglage d'inclinaison rapide du repose-pieds et de l'assise – permet le réglage en inclinaison rapide et simple du repose-pieds et de l'assise à (-)5°, 0°, 7,5° et 15° à l'aide d'un ruban de traction (incompatible avec le Rapid-set)



Rapid-set – pour le réglage en hauteur rapide et facile de l'assise, du dossier et du repose-pieds (incompatible avec réglage d'inclinaison rapide)



Supplément / Set

Supplément / Set

 pour T. 0 **(13 00 090)**
 pour T. 1 **(13 01 090)**
 pour T. 2 **(13 02 090)**

 262 €
 262 €
 262 €

13 00 020

65 €

Accessoires

Tablette thérapeutique en bois – amovible



Grande Tablette thérapeutique en bois – amovible, avec rebord

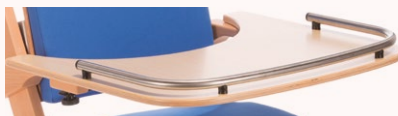

Bloc d'abduction – amovible et rembourré



	Largeur	Profondeur
pour T. 0	48cm	37cm
pour T. 1	52cm	39cm
pour T. 2	57cm	39cm
Prix / Pièce		
pour T. 0 (19 00 005)		250 €
pour T. 1 (19 01 005)		250 €
pour T. 2 (19 02 005)		250 €

	Largeur	Profondeur
pour T. 0	48cm	45cm
pour T. 1	52cm	49cm
pour T. 2	57cm	49cm
Prix / Pièce		
pour T. 0 (19 00 009)		277 €
pour T. 1 (19 01 009)		277 €
pour T. 2 (19 02 009)		277 €

Prix / Pièce	
pour T. 0 (19 00 008)	210 €
pour T. 1+2 (19 01 008)	210 €

Accessoires

Roues doubles – 4 Pièce



		Prix / Set
50 mm – dont 2 avec freins	(13 01 006)	277 €
50 mm – toutes avec freins	(13 01 016)	312 €
75 mm – dont 2 avec freins	(13 00 006)	277 €
75 mm – toutes avec freins	(13 00 016)	312 €

Systèmes de sangles

Le système de sangles pour **smilla.** se monte à l'aide des kits de montage pour système de sangles.

Si vous ne choisissez pas de couleur, le produit vous sera livré en couleur standard noire.

Kit de montage de fixations pour l'assise
composé de 2 équerres avec 2 boucles pliantes chacune



Kit de montage de fixations pour le dossier
composé d'un support de sangle avec rainure en T, y compris 2 boucles rabattables et 2 boucles rabattables (percées)



		Prix / Set
20 mm	(19 00 010)	incl.
25 mm	(19 01 010)	incl.

		Prix / Set
20 mm	(19 00 011)	142 €
25 mm	(19 01 011)	142 €

Systèmes de sangles

Harnais – matériau élastique, respirant et hydrofuge, trois sangles à boucles rapides, sangle d'épaule gauche fixée par une couture, couleur : noire

	T. 0	T. 1	T. 2	T. 3
A	13cm	13cm	18cm	18cm
B	17,5cm	19cm	20cm	21cm
C	15cm	15cm	19cm	28cm
D	3,5cm	5cm	5cm	5cm
E	25,5cm	28cm	34cm	44cm
Largeur sangle	2cm	2cm	2,5cm	2,5cm

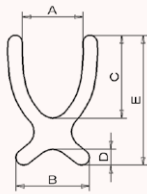

Prix / Pièce

T. 0	(13 00 025)	169 €
T. 1	(13 01 025)	169 €
T. 2	(13 02 025)	169 €
T. 3	(13 03 025)	169 €

Harnais avec fermeture éclair – matériau élastique, respirant et hydrofuge, Bretelles cousues fixes à la région du bassin avec attaches verrouillables, couleur : noire

	T. 0	T. 1	T. 2
A	11cm	11cm	18cm
B	21cm	21cm	22cm
C	12cm	12cm	15cm
D	2,5cm	3,5cm	3,5cm
E	25,5cm	28cm	34cm
Largeur sangle	2cm	2cm	2,5cm

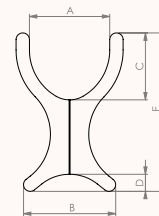

Prix / Pièce

T. 0	(13 00 026)	196 €
T. 1	(13 01 026)	196 €
T. 2	(13 02 026)	196 €

Systèmes de sangles

Culotte abdominale en T – matériau élastique, respirant et hydrofuge, deux boucles enfichables à l'avant, sangles fixées à l'arrière par une couture, couleur : noire

	T. 0	T. 1	T. 2
A	23cm	25cm	28cm
B	15cm	17cm	20cm
C	33cm	35cm	38cm
D	24cm	26cm	28cm
Largeur sangle	2cm	2cm	2,5cm

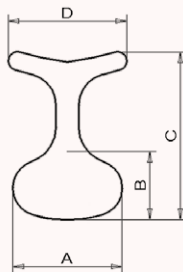

Prix / Pièce

T. 0	(13 00 027)	141 €
T. 1	(13 01 027)	141 €
T. 2	(13 02 027)	141 €

Culotte abdominale (standard) – matériau élastique, respirant et hydrofuge, deux boucles enfichables à l'avant, sangles fixées à l'arrière par une couture, couleur : noire

	T. 1	T. 2	T. 3
A	24cm	29cm	33cm
B	14cm	17cm	22cm
C	35cm	43cm	49cm
Largeur sangle	2cm	2,5cm	2,5cm

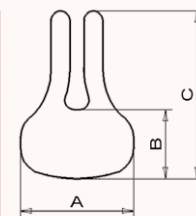

Prix / Pièce

T. 1	(13 01 028)	141 €
T. 2	(13 02 028)	141 €
T. 3	(13 03 028)	141 €

Systèmes de sangles

Ceinture pelvienne – avec rembourrage et boucle enfichable réglable des deux côtés, couleur : noire

	T. 0	T. 1	T. 2
Largeur rembourrage	4cm	4cm	5cm
Longueur rembourrage par côté	16cm	18cm	28cm
Longueur sangle par côté	30cm	30cm	40cm
Largeur sangle	2cm	2,5cm	2,5cm

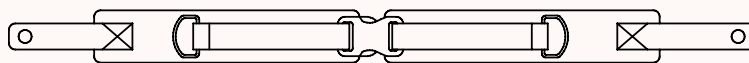

Prix / Pièce

T. 0	(13 00 029)	incl.
T. 1	(13 01 029)	incl.
T. 2	(13 02 029)	incl.

Systèmes de sangles

Ceinture pelvienne 4 points – avec rembourrage et boucle rapide réglable des deux côtés, couleur : noire

	T. 0	T. 1	T. 2
Largeur rembourrage	4cm	4cm	5cm
Longueur rembourrage par côté	16cm	18cm	28cm
Longueur sangle par côté	30cm	30cm	40cm
Largeur sangle	2cm	2,5cm	2,5cm

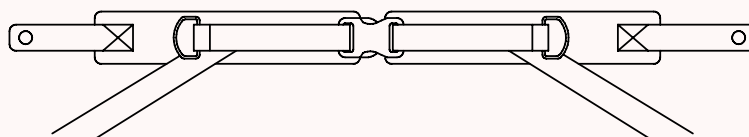

Supplément / Pièce

T. 0	(13 00 030)	63 €
T. 1	(13 01 030)	63 €
T. 2	(13 02 030)	63 €