



**Adresse de facturation :**

**Adresse de livraison :**

voir adresse de facturation

**Commande**

**Devis**

N° client : \_\_\_\_\_

Client : \_\_\_\_\_

Date : \_\_\_\_\_

Signature : \_\_\_\_\_

**Commission :**

**La chaise de douche et de toilette confortable.**

- Coque d'assise anatomique en PE, couleur bleue
- Châssis en acier inoxydable
- Réglage de l'angle d'assise par vérin à gaz 130 N (T. 0), 200 N (T. 1-3) et 2x 30 N (T. 4)
- Réglage mécanique de la hauteur
- 4 roulettes doubles (100 mm) avec freins

• **Prix public HT**

• **TVA: 5.5 % sur chaise et accessoires**

• **Code LPPR Schuchmann :**

- 6210075\* Chaise percée avec pot (102,62€ TTC)

\* Le code LPPR est donné à titre indicatif



## Dimensions

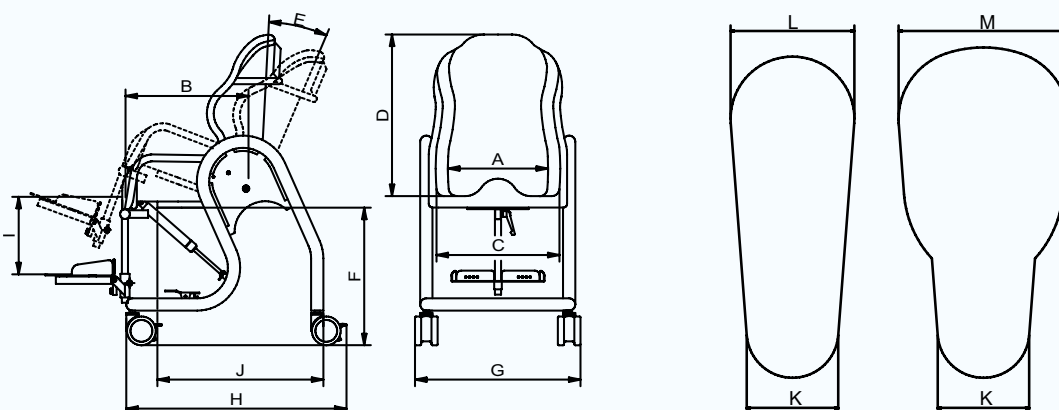

		T.0	T.1	T.2	T.3	T.4
<b>A</b>	Largeur assise (arrière)	26 cm	31 cm	36 cm	41 cm	46 cm
<b>B</b>	Profondeur assise	31 cm	36 cm	41 cm	46 cm	48 cm
<b>C</b>	Largeur de la coquille (avant)	31 cm	36 cm	41 cm	46 cm	51 cm
<b>D</b>	Hauteur du dossier	49 cm	51 cm	56 cm	61 cm	65 cm
<b>E</b>	Inclinaison assise	(-)5° - 30°	(-)5° - 30°	(-)5° - 30°	(-)5° - 30°	(-)5° - 30°
<b>F</b>	Hauteur des toilettes	47 - 57 cm	45 - 55 cm	42 - 52 cm	42 - 52 cm	42 - 52 cm
<b>G</b>	Largeur totale	56 cm	61 cm	63 cm	71,5 cm	74 cm
<b>H</b>	Longueur totale	65 cm	65 cm	65 cm	70 cm	70 cm
<b>I</b>	Longueur max. des mollets	38 cm	38 cm	48 cm	48 cm	48 cm
<b>J</b>	Distance ouverture avant pot - arrière châssis	47 cm	49 cm	51 cm	54 cm	57 cm
<b>K</b>	Largeur ouverture avant	10 cm	10 cm	10 cm	10 cm	10 cm
<b>L</b>	Largeur ouverture arrière	12 cm	12 cm	13,5 cm	13,5 cm	13,5 cm
<b>M*</b>	Largeur grande ouverture arrière	-	-	18,5 cm	18,5 cm	18,5 cm
	Charge max	60 kg	80 kg	100 kg	100 kg	150 kg
	Poids	28 kg	30 kg	33 kg	35 kg	38 kg

\* s'applique uniquement aux tailles 2b, 3b et 4 b

## Réglages

Préréglages de la chaise de douche et de toilette chez Schuchmann.  
Veuillez nous communiquer les mesures corporelles suivantes :

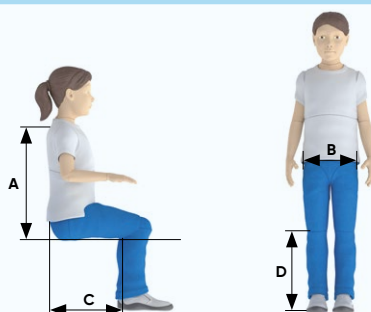

**A** Hauteur du dos \_\_\_\_\_

**C** Profondeur d'assise \_\_\_\_\_

**B** Largeur du bassin  
(largeur d'assise arrière) \_\_\_\_\_

**D** Longueur du bas  
de la jambe \_\_\_\_\_





**52 00 080**

Prix  
incl.

## Modèles de base

boris. T. 0	boris. T. 1	boris. T. 2	boris. T. 3	boris. T. 4
Prix / Pièce	Prix / Pièce	Prix / Pièce	Prix / Pièce	Prix / Pièce
<b>52 00 100/A</b> 2.665 €	<b>52 01 100/A</b> 2.695 €	T. 2a ( <b>52 02 100/A</b> ) 2.695 € T. 2b ( <b>52 02 200/A</b> ) 2.770 €	T. 3a ( <b>52 03 100/A</b> ) 2.770 € T. 3b ( <b>52 03 200/A</b> ) 2.850 €	T. 4a ( <b>52 04 100/A</b> ) 3.105 € T. 4b ( <b>52 04 200/A</b> ) 3.190 €

## Accessoires

PU-Appui-tête – bleu, réglable en hauteur et en profondeur avec support en acier inoxydable	Rembourrage PU – deux parties pour l'ouverture a	Rembourrage PU – deux parties pour l'ouverture b	Table – avec rembourrage et fixation
			
Prix / Pièce	Prix / Pièce	Prix / Pièce	Prix / Pièce
<b>52 00 001</b> 272 €	pour T. 0 ( <b>52 00 101</b> ) 385 € pour T. 1 ( <b>52 01 101</b> ) 385 € pour T. 2a ( <b>52 02 101</b> ) 385 € pour T. 3a ( <b>52 03 101</b> ) 385 € pour T. 4a ( <b>52 04 101</b> ) 385 €	pour T. 2b ( <b>52 02 201</b> ) 432 € pour T. 3b ( <b>52 03 201</b> ) 432 € pour T. 4b ( <b>52 04 201</b> ) 432 €	pour T. 0 ( <b>52 00 012</b> ) 438 € pour T. 1 ( <b>52 01 002</b> ) 438 € pour T. 2 ( <b>52 02 002</b> ) 438 € pour T. 3 ( <b>52 03 002</b> ) 438 € pour T. 4 ( <b>52 04 002</b> ) 438 €

## Accessoires

Pot – avec couvercle et fixation	Bloc d'abduction – avec anti-projections (Remarque : un montage ultérieur pour la taille 4 nécessite un retour en usine)	Repose-pieds – escamotable, réglable en hauteur et en angle	Repose mollets PU – réglable en hauteur (utilisable uniquement avec repose pieds)
			
Prix / Set	Largeur	Hauteur depuis l'assise	Longueur des mollets réglable
pour T. 0+1+3 ( <b>52 00 102</b> ) 197 € pour T. 2+4 ( <b>52 02 102</b> ) 197 €	pour T. 0+1 7 cm pour T. 2-4 8 cm	pour T. 0+1 14 cm pour T. 2-4 17,5 cm	pour T. 0+1 30 - 38 cm pour T. 2-4 35 - 48 cm
Prix / Pièce	Prix / Pièce	Prix / Pièce	Prix / Pièce
pour T. 0+1 ( <b>52 01 103/F</b> ) 211 € pour T. 2+4 ( <b>52 02 103/F</b> ) 211 € pour T. 3 ( <b>52 03 103/F</b> ) 211 €	pour T. 0+1 ( <b>52 01 103/F</b> ) 211 € pour T. 2+4 ( <b>52 02 103/F</b> ) 211 € pour T. 3 ( <b>52 03 103/F</b> ) 211 €	pour T. 0+1 ( <b>52 01 004</b> ) 378 € pour T. 2-4 ( <b>52 02 004</b> ) 378 €	<b>52 01 009</b> 238 €

## Accessoires

Harnais – de tissu intercalaire, avec fixation, couleur: bleu	Ceinture de bassin – de tissu intercalaire, couleur: bleu	Fixation pour harnais – à utiliser pour des harnais différents de celui proposé
		
Prix / Set	Prix / Pièce	N° d'art.
T. 1 ( <b>52 01 010</b> ) 292 € T. 2 ( <b>52 02 010</b> ) 292 € T. 3 ( <b>52 03 010</b> ) 292 €	T. 1 ( <b>52 01 011</b> ) 123 € T. 2 ( <b>52 02 011</b> ) 123 € T. 3 ( <b>52 03 011</b> ) 123 €	Utilisation
		avec appui-tête
		sans appui-tête
		Largeur max. d'épaule
		30 cm
		30 cm
		Prix / Pièce
		123 €
		123 €