



madita maxi.

Adresse de facturation :

Adresse de livraison :

voir adresse de facturation

Commande

Devis

N° client : _____

Client : _____

Date : _____

Signature : _____

Commission :

La chaise thérapeutique solide et éprouvée.

- Assise anatomique
- Hauteur d'assise réglable par pédale, réglage de l'angle d'assise par deux vérins à gaz de 200N, actionnés par pédale
- Inclus dossier standard, poignée de poussée et accoudoirs réglables en inclinaison, hauteur et largeur
- Inclus 4 roulettes (100mm) dont 2 avec frein
- Couleur du cadre antracite

• Prix public HT

• TVA : 5.5% sur chaise et accessoires

• Codes LPPR Schuchmann possibles :

- 6284748* Siège de série modulable et évolutif (838,47 € TTC)
- 6284702* Châssis d'intérieur (140,63 € TTC)
- 6284719* Repose-pieds réglable (84,02 € TTC)
- 6210193* Tablette amovible (60,31 € TTC)

* Les codes LPPR sont donnés à titre indicatif



Dimensions

A	Profondeur assise	36 - 47 cm
B	Largeur assise	34 - 44 cm
C*	Hauteur dossier court	40 cm
C*	Hauteur dossier long	48 cm
C**	Hauteur dossier court	48 cm
C**	Hauteur dossier long	56 cm
E	Hauteur assise	48 - 60 cm
F	Longueur mollet	37 - 49 cm
G	Largeur totale	64 cm
H	Longueur châssis	80 cm
	Inclinaison assise	(-)5° - 30°
	Inclinaison dossier	(-)5° - 25°
	Charge max	120 kg
	Poids	26 kg

* en tôle d'aluminium 3mm | ** en tôle d'aluminium 4mm

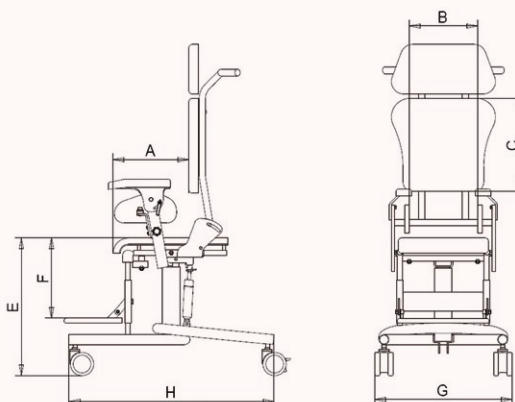

Modèles de base

madita maxi.

Prix / Pièce

30 03 000

2.868 €

Modèles de base

Anthracite métallisé



Prix

92 00 014

incl.



Télégris 4 (blanc-gris)



Prix

92 00 011



incl.

Tissus		Tissus Flexi imperméables		Sur-mesure		
	Petrol/Gris foncé (N° 112 + 92)		Noir/Gris foncé (N° 105 + 92)		Flexi Noir/Gris clair (N° 43 + 50)	Sans rembourrage ni housse pour assise et dossier sur mesure
	Prix		Prix		Supplément	Réduction de prix
	9100235 incl.		9100236 incl.		9100226 260 €	3003001 Netto -104 €

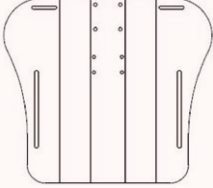
Possibilités de configuration - Dossiers

	Dossier standard – inclus rembourrage anatomique avec réglage de l'angle		Dossier renforcé avec plaque d'aluminium de 4 mm – inclus rembourrage anatomique avec réglage de l'angle	
	Dossier court	40cm	Dossier court	48cm
	Dossier long	48cm	Dossier long	56cm
	Prix / Pièce		Supplément / Pièce	
court (30 02 002)	incl.	court (3003 002)	40 €	
long (30 02 003)	incl.	long (3003 003)	40 €	

Appuis-tête

Appui-tête (standard) rembourré, réglable en hauteur		Appui-tête (anatomique) rembourré, réglable en hauteur et en inclinaison		Appui-tête (coque) rembourré, réglable en hauteur et en inclinaison	
	Prix / Pièce		Prix / Pièce		Prix / Pièce
30 03 004	296 €	30 02 011	394 €	30 03 012	416 €

Accessoires

Pelote thoracique renforcée – rembourrée		Pelote de bassin – rembourrée et réglable en inclinaison		Bloc d'abduction rembourré et amovible	
	Prix / Paire		Prix / Paire		Prix / Pièce
Largeur thorax 32 - 38 cm (30 03 006)	148 €	Standard 37 cm (30 03 021)	316 €	30 02 008	194 €
Largeur thorax 38 - 44 cm (30 03 106)	148 €	Long 46 cm (30 03 022)	316 €		

Accessoires

Frein à main central des roulettes arrière y compris 4 roulettes doubles (100 mm), actionnement au moyen d'un levier monté sur l'assise		Tablette thérapeutique en bois avec bordure, rabattable et amovible		Revêtement spécial incontinence dans la zone de l'assise	
	Prix / Set		Prix / Pièce		Prix / Pièce
Levier monté sur la gauche (30 03 051)	460 €	30 03 023	288 €	30 00 001	205 €
Levier monté sur la droite (30 03 551)	460 €				
Levier monté sur la gauche; Roulettes avant avec freins (30 03 151)	495 €				
Levier monté sur la droite; Roulettes avant avec freins (30 03 651)	495 €				

Accessoires
Reposes-pieds

4 roulettes – 100 mm, tous avec bloquer		Rallonge de l'empattement enclenchable, montée à l'arrière, longueur = 10 cm (incompatible avec frein à main central)		Repose-pieds – hauteur et angle réglables, rabattable		Repose-pieds emboîtable hauteur 13 cm au-dessus du sol	
	Supplément / Set		Prix / Set		Prix / Pièce		Prix / Pièce
30 03 050	40 €	30 03 024	180 €	30 03 015	460 €	30 03 016	373 €

Kit de montage de fixations

Kit de montage de fixations pour l'assise – composé de 2 équerres avec boucle rabattable et 2 boucles rabattables (percées)		Kit de montage de fixations pour le dossier – composé de 2 plaques filetées avec boucles rabattables et 2 boucles rabattables (percées)	
Supplément / Set		Supplément / Set	
25 mm	(30 03 070)	46 €	25 mm (30 03 071) 46 €

Systèmes de sangles

Harnais – matériau élastique, respirant et hydrofuge, trois sangles à boucles enfichables, sangle d'épaule gauche fixée par une couture ; couleur : noire			Culotte abdominale (standard) – matériau élastique, respirant et hydrofuge, deux boucles enfichables à l'avant, sangles fixées à l'arrière par une couture ; couleur : noire		
	T. 3	T. 4		T. 4	
A	18 cm	20 cm	A	36 cm	
B	21 cm	22 cm	B	26 cm	
C	28 cm	30 cm	C	55 cm	
D	5 cm	6 cm	Largeur sangle	2,5 cm	
E	44 cm	52 cm			
Largeur sangle	2,5 cm	2,5 cm			
Prix / Pièce			Prix / Pièce		
T. 3	(30 03 055)	185 €	T. 4	(30 04 058)	155 €
T. 4	(30 04 055)	185 €			

Ceinture pelvienne – avec rembourrage et boucle enfichable réglable des deux côtés ; couleur : noire			Ceinture pelvienne 4 points – avec rembourrage et boucle enfichable réglable des deux côtés ; couleur : noire		
	T. 2	T. 3		T. 2	T. 3
Largeur rembourrage	5 cm	6 cm	Largeur rembourrage	5 cm	6 cm
Longueur rembourrage par côté	28 cm	30 cm	Longueur rembourrage par côté	28 cm	30 cm
Longueur sangle par côté	40 cm	40 cm	Longueur sangle par côté	40 cm	40 cm
Largeur sangle	2,5 cm	2,5 cm	Largeur sangle	2,5 cm	2,5 cm
Prix / Pièce			Prix / Pièce		
T. 2	(30 02 059)	93 €	T. 2	(30 02 060)	162 €
T. 3	(30 03 059)	93 €	T. 3	(30 03 060)	162 €