



madita-fun.

Adresse de facturation :

Adresse de livraison :

voir adresse de facturation

Commande

Devis

N° client : _____

Client : _____

Date : _____

Signature : _____

Commission :

Le siège thérapeutique intégratif.

- Inclus accoudoirs, repose-pieds, barre de poussée, rembourrage assise standard avec housse
- Réglage en hauteur par vérin à gaz 1200 N
- 4 roulettes (75 mm) dont 2 avec frein
- Possibilités de réglages :
 - Inclinaison assise (par vérin à gaz 500 N)
 - Inclinaison dossier
 - Largeur et profondeur assise
 - Accoudoirs réglables en inclinaison, en hauteur et en largeur
 - Dossier réglable en hauteur
 - Repose-pieds rabattable, réglable en hauteur et en angle

• Prix public HT

• TVA : 5.5% sur chaise et accessoires

• Codes LPPR Schuchmann possibles :

- 6284748* Siège de série modulable et évolutif (838,47 € TTC)
- 6284702* Châssis d'intérieur (140,63 € TTC)
- 6284719* Repose-pieds réglable (84,02 € TTC)
- 6210193* Tablette amovible (60,31 € TTC)

* Les codes LPPR sont donnés à titre indicatif



Modèles de base

madita-fun. T. 0		madita-fun. T. 1		madita-fun. T. 1b		madita-fun. T. 2	
Prix / Pièce		Prix / Pièce		Prix / Pièce		Prix / Pièce	
79 00 000	2.748 €	79 01 000	2.748 €	79 01 200	2.947 €	79 02 000	3.087 €

Couleurs de cadres

Gris anthracite	<input checked="" type="radio"/>	Télégris 4 (blanc-gris)	<input type="radio"/>
92 00 017	Prix incl.	92 00 011	Prix incl.

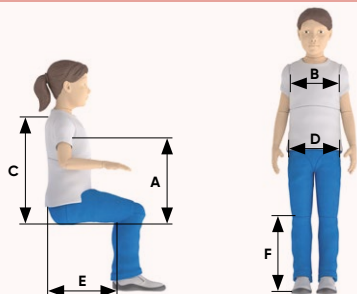
Préférences

 Préréglages sur la chaire de thérapie chez Schuchmann.
 Veuillez nous fournir les mensurations suivantes :

A Hauteur des aisselles _____	D Largeur du bassin _____
B Largeur thorax _____	E Profondeur assise _____
C Hauteur du dossier _____	F Longueur mollet _____

7400080

 Prix
 incl.

Dimensions

	T. 0	T. 1	T. 1b	T. 2
A Profondeur assise*	15 - 25 cm	21 - 30 cm	26 - 36 cm	30 - 42 cm
B Largeur assise	16 - 26 cm	20 - 30 cm		28 - 38 cm
C Hauteur du dossier version extra dossier court	32 - 35 cm		35 - 43 cm	
C Hauteur du dossier version dossier court	35 - 43 cm		42 - 52 cm	
C Hauteur du dossier version dossier long	42 - 52 cm		53 - 63 cm	
C Hauteur du dossier avec dossier actif	35 - 43 cm		42 - 52 cm	
D Hauteur assise	25 - 62 cm			
Hauteur assise avec régl. en haut. électr.	32 - 62 cm			
Hauteur assise avec régl. en haut. hydr.	27 - 63 cm			
E Longueur segment jambier	12 - 22 cm** / 15 - 25 cm	16 - 29 cm** / 19 - 32 cm	19 - 33 cm** / 22 - 36 cm	25 - 43 cm
F Largeur totale	54 cm		64 cm	
G Longueur châssis standard	61 cm		75 cm	
Longueur châssis combiné	76 cm		86 cm	
Inclinaison assise	(-)8° - 37°			
Inclinaison dossier	(-)5° - 25°			
Charge max	30 kg		45 kg	50 kg
Poids	19 kg	20 kg	22 kg	24 kg

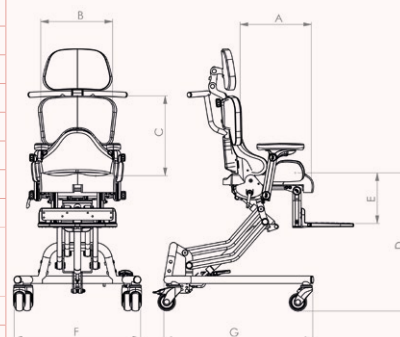



* réduit de 1cm avec un guide de bassin réglable | ** cette plage de réglage peut être obtenue en déplaçant le support.



Tissus

Pink 2 (N° 115)	Bleu océan (N° 111)	Vert feuille (N° 123)	Gris ardoise (N° 124)
			
Prix 9100 115	Prix 9100 111	Prix 9100123	Prix 9100 124
incl.	incl.	incl.	incl.



Tissus
Broderie de nom
Sur-mesure

Flexi Bleu (N° 44)	Habillage selon les souhaits du client	Broderie personnalisée sur le dossier veuillez remplir le formulaire à la page 104 ! Une broderie de tissus souples n'est pas possible.	Sans rembourrage ni housse pour assise et dossier sur-mesure
			
Supplément 9100 044	Supplément 9100 999		Réduction de prix 7300 059
260 €	185 €		Netto -100 €

Appuis-tête

Appui-tête (standard) rembourré, housse incluse, réglable en hauteur et en inclinaison		Appui-tête (coque) rembourré, housse incluse, réglable en hauteur et en inclinaison		Appui-tête (anatomique) rembourré, housse incluse, réglable en hauteur et en inclinaison	
Prix / Pièce		Prix / Pièce		Prix / Pièce	
pour T. 0 (7800009)	265 €	pour T. 0+1 (7801010)	376 €	pour T. 0+1 (7801011)	355 €
pour T. 1 (7801009)	265 €	pour T. 2 (7802010)	376 €	pour T. 2 (7802011)	355 €
pour T. 2 (7802009)	265 €				

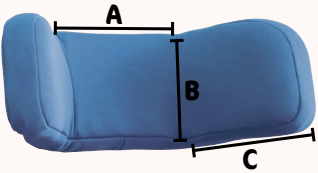
Appuis-tête

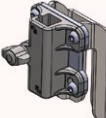
Appui-tête (anatomique, angle réglable) rembourrée, housse incluse, réglable en hauteur, en profondeur et en inclinaison, les angles des guides latéraux sont réglables de chaque côté		Double articulation pour les supports d'appui-tête pour élargir la plage de réglage de la profondeur		Adaptateur universel pour Supports d'appui-tête pour appui-tête autres dans la version 15 x 15 mm																	
A = Largeur Surface de contact B = Hauteur Appui-tête C = Largeur anatomique	<table border="1"> <thead> <tr> <th></th> <th>A</th> <th>B</th> <th>C</th> </tr> </thead> <tbody> <tr> <td>T. 1</td> <td>13,5cm</td> <td>10,5cm</td> <td>10cm</td> </tr> <tr> <td>T. 2</td> <td>15cm</td> <td>10,5cm</td> <td>13,5cm</td> </tr> <tr> <td>T. 3</td> <td>17cm</td> <td>12,5cm</td> <td>16,5cm</td> </tr> </tbody> </table>		A	B	C	T. 1	13,5cm	10,5cm	10cm	T. 2	15cm	10,5cm	13,5cm	T. 3	17cm	12,5cm	16,5cm				
	A	B	C																		
T. 1	13,5cm	10,5cm	10cm																		
T. 2	15cm	10,5cm	13,5cm																		
T. 3	17cm	12,5cm	16,5cm																		
	Prix / Pièce			Prix / set	Prix / Pièce																
	T. 1 (7801012)	614 €	7800041	92 €	7800013 89 €																
	T. 2 (7802012)	614 €																			
	T. 3 (7803012)	614 €																			

Dossier standard (en option avec guide de bras supérieur vissable)

Dossier – rembourrage et housse inclus	pour T. 0	pour T. 1	pour T. 1b	pour T. 2
	Dossier extra court: 32 - 35 cm Dossier court: 35 - 43 cm Dossier long: 42 - 52 cm	32 - 35 cm 35 - 43 cm 42 - 52 cm	35 - 43 cm 42 - 52 cm 53 - 63 cm	35 - 43 cm 42 - 52 cm 53 - 63 cm
	Prix / Pièce		Prix / Pièce	
	Dossier extra court: 7800001	incl.	7801001	incl.
	Dossier court: 7800002	incl.	7801002	incl.
	Dossier long: 7800003	incl.	7801003	incl.
			7801201	incl.
			7801202	incl.
			7801203	incl.
			7802001	incl.
			7802002	incl.
			7802003	incl.



Guide de bras supérieur à visser (dossier standard)

	pour T. 0	pour T. 1	pour T. 1b	pour T. 2
pour dossier extra court: pour dossier court: pour dossier long:	Prix / Pièce	Prix / Pièce	Prix / Pièce	Prix / Pièce
	7800004 125 €	7801004 125 €	7801204 125 €	7802004 125 €
	7800005 125 €	7801005 125 €	7801205 125 €	7802005 125 €
	7800006 125 €	7801006 125 €	7801206 125 €	7802006 125 €

Dossier actif (pas de guidage du bras supérieur possible)

Dossier actif rembourrage et housse inclus		pour T. 0 35 - 43 cm	pour T. 1 35 - 43 cm	pour T. 1b 35 - 43 cm	pour T. 2 42 - 52 cm
		Supplément / Pièce		Supplément / Pièce	
		7800007 53 €	7801007	53 €	7802007 53 €

Possibilités de configuration - Dossiers

<p>Barre de poussée – fixe (configuration standard = barre de poussée droite, sauf instruction différente)</p> 	<p>Barre de poussée – unité dossier amovible</p> 	<p>Limitation réglable inclinaison dossier pour définir l'inclinaison max individuelle du dossier</p>
<p>Prix / Pièce</p>	<p>Prix / Pièce</p>	<p>Prix / Set</p>
<p>pour T. 0+1 avec barre de poussée droite (73 01 004) incl. pour T. 2 avec barre de poussée droite (73 02 004) incl. pour T. 0+1 avec barre de poussée ronde (73 01 053) incl.</p>	<p>pour T. 0+1 avec barre de poussée droite (73 01 006) 387 € pour T. 2 avec barre de poussée droite (73 02 006) 387 €</p>	<p>73 01 111 65 €</p>

Accoudoir



	<p>Coussin d'accoudoir T. 1 (Configuration standard pour le modèle de base T. 0, sauf indication contraire) Longueur: 20 cm Largeur: 6 cm</p>	<p>Coussin d'accoudoir T. 2 (Configuration standard pour le modèle de base T. 1+2, sauf indication contraire) Longueur: 27 cm Largeur: 7 cm</p>	<p>Coussin d'accoudoir T. 3 Longueur: 34 cm Largeur: 8 cm</p>
<p>Prix / Paire</p>	<p>Prix / Paire</p>	<p>Prix / Paire</p>	<p>Prix / Paire</p>
<p>78 01 008 incl.</p>	<p>78 02 008 incl.</p>	<p>78 03 008 incl.</p>	<p>78 03 008 incl.</p>

Possibilités de configuration - pelotes thoraciques (1ère étape : sélection de la fixation)

Largeur thorax – montées sur madita. T. 0	Largeur thorax – montées sur madita. T. 1+1b	Largeur thorax – montées sur madita. T. 2	Version	Supplément / paire
12 - 27 cm	16 - 30 cm	19 - 36 cm	fixe (Standard, sauf indication contraire) (78 00 014) fixe pour un dos actif (78 02 014) rabattable (78 01 014)	incl. incl. 271 €

Les pelotes thoraciques en combinaison avec le guide-bras supérieur ne sont pas rabattables.

(2ème étape : sélection de la pelote thoracique)

	<p>Pelote thoracique T. 0 rembourrée, housse incluse (configuration standard pour madita. T. 0, sauf instruction différente) Hauteur : 7 cm Profondeur : 9 cm</p>	<p>Pelote thoracique T. 1 rembourrée, housse incluse (configuration standard pour madita. T. 1, sauf instruction différente) Hauteur : 8 cm Profondeur : 13 cm</p>	<p>Pelote thoracique T. 2 rembourrée, housse incluse (configuration standard pour madita. T. 2, sauf instruction différente) Hauteur : 11 cm Profondeur : 16 cm</p>	<p>Housse Housse pour support de fixation de pelotes</p> 
<p>Prix / Paire</p>	<p>Prix / Paire</p>	<p>Prix / Paire</p>	<p>Prix / Paire</p>	<p>Prix / Paire</p>
<p>78 00 015 111 €</p>	<p>78 01 015 111 €</p>	<p>78 02 015 111 €</p>	<p>78 02 015 111 €</p>	<p>78 01 040 40 €</p>

(2ème étape : sélection de la pelote thoracique)

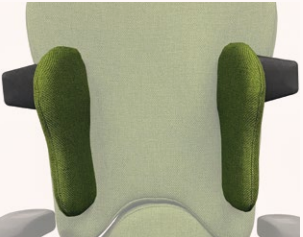
	<p>Pelote thoracique T. 0, longue rembourrée, housse incluse Hauteur : 13 cm Profondeur : 7 cm Hauteur minimale réglable sous les aisselles en cas de combinaison avec un guide de bassin réglable : 22 cm</p>	<p>Pelote thoracique T. 1, longue rembourrée, housse incluse Hauteur : 15 cm Profondeur : 8 cm Hauteur minimale réglable sous les aisselles en cas de combinaison avec un guide de bassin réglable : 24 cm</p>	<p>Pelote thoracique T. 2, longue rembourrée, housse incluse Hauteur : 17 cm Profondeur : 9 cm Hauteur minimale réglable sous les aisselles en cas de combinaison avec un guide de bassin réglable : 26 cm</p>
<p>i Les pelotes thoraciques longues avec support rabattable peuvent être rabattues d'environ 20° sur le côté.</p>			
<p>Prix / Paire</p>	<p>Prix / Paire</p>	<p>Prix / Paire</p>	<p>Prix / Paire</p>
<p>78 00 016 194 €</p>	<p>78 01 016 194 €</p>	<p>78 02 016 194 €</p>	<p>78 02 016 194 €</p>

Réglages inclinaison assise

Levier de déclenchement – monté sur la barre/poignée de poussée (configuration standard, sauf indication contraire) Cet article n'est pas possible pour le dossier amovible. Pour le dossier amovible, veuillez choisir le „levier de déclenchement avec câble Bowden décrochable sur la barre/poignée de poussée“.	Levier de déclenchement – monté directement sur le ressort à gaz	Levier de déclenchement avec câble Bowden décrochable – monté sur la barre/poignée de poussée (pour le dossier amovible)	Boulon de sécurité pour Levier de déclenchement pour éviter le déclenchement involontaire du ressort à gaz. (Impossible avec le levier de déclenchement „directement sur le ressort à gaz“.)
Prix / Pièce	Prix / Pièce	Prix / Pièce	Prix / Pièce
73 01 085 incl.	73 00 085 incl.	73 02 085 37 €	73 01 086 78 €

Options assises

Rembourement assise standard housse incluse (configuration standard, sauf instruction différente)	Rembourement anatomique housse incluse	Guide pelvien réglable – rembourrée, housse incluse
Prix / Pièce	Supplément / Pièce	Prix / Pièce
pour T. 0 (78 00 017) incl. pour T. 1 (78 01 017) incl. pour T. 1b (78 01 217) incl. pour T. 2 (78 02 017) incl.	pour T. 0 (78 00 018) 228 € pour T. 1 (78 01 018) 228 € pour T. 1b (78 01 218) 228 € pour T. 2 (78 02 018) 228 €	pour T. 0 - Largeur assise A = 15 - 24 cm (78 00 020) 401 € pour T. 1 + 1b - Largeur assise A = 18 - 28 cm (78 01 020) 401 € pour T. 2 - Largeur assise A = 26 - 36 cm (78 02 020) 426 €

Options assises

Assise avec angle d'abduction réglable
avec compensateur de longueur des jambes, rembourrée, housse incluse (pelote de bassin déjà comprise)

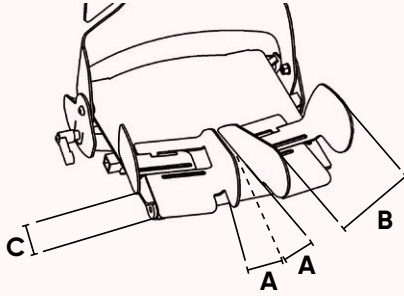

	pour T. 0	pour T. 1+1b	pour T. 2
A	0° - 20°	0° - 20°	0° - 20°
B	7 - 10 cm	9 - 12 cm	10 - 14 cm
C	3 cm	3 cm	3 cm
	Prix / Pièce		
pour T. 0 (78 00 019)	543 €		
pour T. 1 (78 01 019)	543 €		
pour T. 1 b (78 01 219)	543 €		
pour T. 2 (78 02 019)	564 €		

A = Angle d'abduction
B = Largeur de cuisse
C = Compensation longueur de jambe

Accessoires

Bloc d'abduction
à enficher au moyen d'un axe enfichable, rembourré, avec housse (non utilisable pour le guide de jambe en abduction)





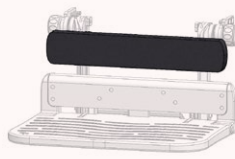

	Largeur	Profondeur
T. 0	7 cm	10 cm
T. 1	8 cm	14 cm
T. 2	10 cm	17 cm
	Prix / Pièce	
T. 0 (73 00 023)	235 €	
T. 1 (73 01 023)	235 €	
T. 2 (73 02 023)	235 €	

Guide de cuisses

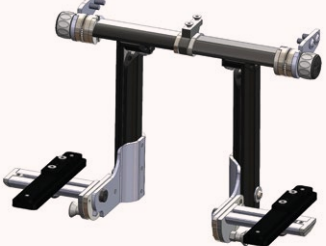
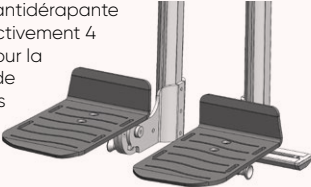
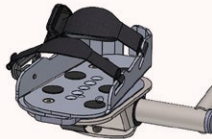
Pelote de bassin pour T. 0 rembourrée, housse incluse, réglables en inclinaison, en profondeur et en largeur	Pelote de bassin pour T. 1 + 1 b rembourrée, housse incluse, réglables en inclinaison, en profondeur et en largeur	Pelote de bassin pour T. 2 rembourrée, housse incluse, réglables en inclinaison, en profondeur et en largeur
12 cm = configuration standard pour T. 0	14 cm = configuration standard pour T. 1 + 1 b	17 cm = configuration standard pour T. 2
12 cm (73 00 114) 201 €	14 cm (73 01 114) 201 €	17 cm (73 02 114) 206 €
14 cm (73 00 115) 201 €	17 cm (73 01 115) 201 €	22 cm (73 02 115) 206 €

Repose-pieds				Repose-mollets				
					Largeur	Longueur du bas de la jambe	Repose-mollets – recouvert de tissu Flexi noir 	
				pour T. 0	28,4 cm	12 – 22cm* / 15 – 25 cm		
				pour T. 1	33,4 cm	16 – 29cm* / 19 – 32 cm		
				pour T. 1b	33,4 cm	19 – 33cm* / 22 – 36 cm		
				pour T. 2	40,3 cm	25 – 43 cm		
* Cette plage de réglage peut être obtenue en déplaçant le support.								
Repose-pieds standard – sans blocage, relevable, fixé à l'unité d'assise, avec surface antidérapante et 4 fentes pour la fixation des harnais		Repose-pieds avec blocage – rabattable, fixé à l'unité d'assise, avec surface antidérapante et 4 fentes pour la fixation des harnais		Repose-pieds avec réglage d'angle rabattable, fixé à l'unité d'assise, avec surface antidérapante et 4 fentes pour la fixation des harnais				
Prix / Pièce		Supplément / Pièce		Supplément / Pièce		Prix / Pièce		
pour T. 0	(78 00 021)	incl.	pour T. 0	(78 00 022)	54 €	pour T. 0	(78 00 023)	100 €
pour T. 1	(78 01 021)	incl.	pour T. 1	(78 01 022)	54 €	pour T. 1	(78 01 023)	100 €
pour T. 1b	(78 01 221)	incl.	pour T. 1b	(78 01 222)	54 €	pour T. 1b	(78 01 223)	100 €
pour T. 2	(78 02 021)	incl.	pour T. 2	(78 02 022)	54 €	pour T. 2	(78 02 023)	100 €
						pour T. 0	(78 00 024)	215 €
						pour T. 1 + 1b	(78 01 024)	215 €
						pour T. 2	(78 02 024)	215 €

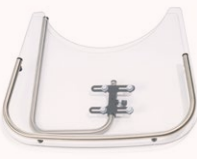
Possibilités de configuration des repose-pieds								
Étape 1 : Choix du support Système de fixation pour repose-pieds séparés réglables individuellement en hauteur, en largeur et en angle 			Étape 2 : Choisir les repose-pieds Repose-pieds individuels – rabattable vers le haut, monté de manière fixe sur le logement des repose-pieds, avec surface antidérapante et respectivement 4 fentes pour la fixation de baudriers 			Support de pieds – relevable, fixé sur le logement des repose-pieds, avec fermeture magnétique 		
Prix / Pièce			Prix / Paire			Supplément / Paire		
pour T. 0	(78 00 025)	298 €	T. 1	(78 01 026)	incl.	T. 1	(78 01 027)	176 €
pour T. 1	(78 01 025)	298 €	T. 2	(78 02 026)	incl.	T. 2	(78 02 027)	176 €
pour T. 1b	(78 01 225)	298 €				T. 3	(78 03 027)	176 €
pour T. 2	(78 02 025)	298 €						

Accessoires											
Tablette thérapeutique – en bois avec bordure, rabattable 			Tablette thérapeutique – transparente, avec bordure, rabattable 			Tablette thérapeutique – en bois avec bordure, emboîtable, fixé des deux côtés 			Tablette thérapeutique – transparente, avec bordure, emboîtable, fixé des deux côtés 		
	Largeur	Profondeur		Largeur	Profondeur		Largeur	Profondeur		Largeur	Profondeur
pour T. 0+1	50 cm	40 cm	pour T. 0+1	50 cm	40 cm	pour T. 0+1	50 cm	40 cm	pour T. 0+1	50 cm	40 cm
pour T. 2	60 cm	50 cm	pour T. 2	60 cm	50 cm	pour T. 2	60 cm	50 cm	pour T. 2	60 cm	50 cm
Prix / Pièce			Prix / Pièce			Prix / Pièce			Prix / Pièce		
pour T. 0	(78 00 028)	260 €	pour T. 0	(78 00 029)	355 €	pour T. 0	(78 00 038)	277 €	pour T. 0	(78 00 039)	397 €
pour T. 1	(78 01 028)	260 €	pour T. 1	(78 01 029)	355 €	pour T. 1	(78 01 038)	277 €	pour T. 1	(78 01 039)	397 €
pour T. 2	(78 02 028)	260 €	pour T. 2	(78 02 029)	355 €	pour T. 2	(78 02 038)	277 €	pour T. 2	(78 02 039)	397 €
Option supplémentaire: Protection anti-soulèvement (78 01 036)			102 €								

Accessoires

	4 roulettes – dont 2 munies d'un frein				4 roulettes – toutes munies d'un frein		
	Supplément / Set				Supplément / Set		
	75 mm	(73 00 058)	incl.		75 mm	(73 00 060)	40 €
	100 mm	(73 01 058)	60 €		100 mm	(73 01 060)	95 €
	125 mm	(73 02 058)	95 €		125 mm	(73 02 060)	130 €



Accessoires

Revêtement spécial incontinence dans la zone de l'assise	Extension de l'empattement insérable à l'arrière, Longueur = 10 cm (incompatible avec un frein à main central)	Kit de montage de fixations pour l'assise – composé de 2 équerres avec boucle rabattable et 2 boucles rabattables (percées)	Kit de montage de fixations pour le dossier – composé de 2 plaques filetées avec boucles rabattables et 2 boucles rabattables (percées)
Prix / Pièce	Prix / Paire	Supplément / Set	Supplément / Set
73 00 020 205 €	74 00 005 180 €	20 mm (73 00 025) 46 € 25 mm (73 01 025) 46 €	20 mm (73 00 026) 46 € 25 mm (73 01 026) 46 €





Accessoires

Remboufrage repose-pieds revêtement tissu Flexi noir, hauteur : 1cm (pas possible en combinaison avec des sangles pour les pieds)	Remboufrage repose-pieds séparés – revêtement tissu Flexi noir, hauteur : 1cm (pas possible en combinaison avec des sangles pour les pieds)	Remboufrage tablette thérapeutique revêtement tissu Flexi noir, hauteur : 1cm
Prix / Pièce	Prix / Paire	Prix / Pièce
pour T. 0 (78 00 032) 125 € pour T. 1 & 1b (78 01 032) 125 € pour T. 2 (78 02 032) 125 €	pour T. 1 (78 01 033) 180 € pour T. 2 (78 02 033) 180 €	pour T. 0 (73 00 054) 130 € pour T. 1 (73 01 054) 130 € pour T. 2 (73 02 054) 130 €

Accessoires

Frein à main central des roulettes arrière – y compris 4 roulettes (100 mm), actionnement au moyen d'un levier monté sur l'assise	Kit de conversion en châssis combi complet avec roues 12 1/2", frein à tambour, roues directrices 6" et barre de poussée
 	
	Prix / Set
pour T. 0+1 Levier monté sur la gauche (79 00 030)	440 €
pour T. 0+1 Levier monté sur la droite (79 01 030)	440 €
pour T. 1b+2 Levier monté sur la gauche (79 02 030)	440 €
pour T. 1b+2 Levier monté sur la droite (79 03 030)	440 €
pour T. 0+1 Levier monté sur la gauche - Roulettes avant avec freins (79 00 031)	475 €
pour T. 0+1 Levier monté sur la droite - Roulettes avant avec freins (79 01 031)	475 €
pour T. 1b+2 Levier monté sur la gauche - Roulettes avant avec freins (79 02 031)	475 €
pour T. 1b+2 Levier monté sur la droite - Roulettes avant avec freins (79 03 031)	475 €
	Prix / Set
	pour T. 0+1 (74 01 001) 880 € pour T. 1b+2 (74 02 001) 880 €

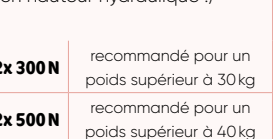
Accessoires

Réglage en hauteur hydraulique Pas de montage ultérieur possible ! Incompatible avec le châssis combi !	Réglage en hauteur par moteur électrique – par un moteur de 24 volts moteur électrique ; batterie et commande manuelle incluses	Amortisseurs à gaz supplémentaires (2 pièces) – en soutien de la fonction de levage. (Incompatible avec le réglage en hauteur hydraulique !)	Dispositif anti-bascule – réglable en hauteur
			
Supplément / Set	Prix / Set	Prix / Set	Prix / Pièce
pour T. 0+1 (74 01 050) 555 € pour T. 1b+2 (74 02 050) 555 €	74 00 102 975 €	2x 300 N (74 00 003) 125 € 2x 500 N (74 01 003) 125 €	pour le réglage standard et électrique de la hauteur (74 00 004) 265 € pour réglage hydr. de la hauteur (74 01 004) 265 €

Systèmes de sangles

 Le système de sangles pour **medita**. se monte à l'aide des kits de montage pour système de sangles (voir page 24).

Systèmes de sangles
Harnais – matériau élastique, respirant et hydrofuge, trois sangles à boucles enfichables, sangle d'épaule gauche fixée par une couture; couleur : noire

	T. 0	T. 1	T. 2	T. 3
A	13 cm	13 cm	18 cm	18 cm
B	17,5 cm	19 cm	20 cm	21 cm
C	15 cm	15 cm	19 cm	28 cm
D	3,5 cm	5 cm	5 cm	5 cm
E	25,5 cm	28 cm	34 cm	44 cm
Largeur sangle	2 cm	2 cm	2,5 cm	2,5 cm

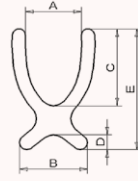

Prix / Pièce

T. 0	(73 00 032)	185 €
T. 1	(73 01 032)	185 €
T. 2	(73 02 032)	185 €
T. 3	(73 03 032)	185 €

Harnais avec fermeture éclair – matériau élastique, respirant et hydrofuge, Bretelles cousues fixes à la région du bassin avec attaches verrouillables; couleur : noire

	T. 0	T. 1	T. 2
A	11 cm	11 cm	18 cm
B	21 cm	21 cm	22 cm
C	12 cm	12 cm	15 cm
D	2,5 cm	3,5 cm	3,5 cm
E	25,5 cm	28 cm	34 cm
Largeur sangle	2 cm	2 cm	2,5 cm

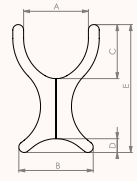

Prix / Pièce

T. 0	(73 00 056)	215 €
T. 1	(73 01 056)	215 €
T. 2	(73 02 056)	215 €

Systèmes de sangles
Culotte abdominale en T – matériau élastique, respirant et hydrofuge, deux boucles enfichables à l'avant, sangles fixées à l'arrière par une couture; couleur : noire

	T. 0	T. 1	T. 2
A	23 cm	25 cm	28 cm
B	15 cm	17 cm	20 cm
C	33 cm	35 cm	38 cm
D	24 cm	26 cm	28 cm
Largeur sangle	2 cm	2 cm	2,5 cm

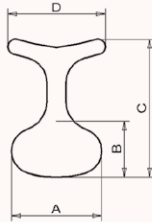

Prix / Pièce

T. 0	(73 00 033)	155 €
T. 1	(73 01 033)	155 €
T. 2	(73 02 033)	155 €

Culotte abdominale (standard) – matériau élastique, respirant et hydrofuge, deux boucles enfichables à l'avant, sangles fixées à l'arrière par une couture; couleur : noire

	T. 1	T. 2	T. 3
A	24 cm	29 cm	33 cm
B	14 cm	17 cm	22 cm
C	35 cm	43 cm	49 cm
Largeur sangle	2 cm	2,5 cm	2,5 cm

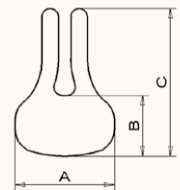

Prix / Pièce

T. 1	(73 01 034)	155 €
T. 2	(73 02 034)	155 €
T. 3	(73 03 034)	155 €

Systèmes de sangles
Ceinture pelvienne – avec rembourrage et boucle enfichable réglable des deux côtés; couleur : noire

	T. 0	T. 1	T. 2
Largeur rembourrage	4 cm	4 cm	5 cm
Longueur rembourrage par côté	16 cm	18 cm	28 cm
Longueur sangle par côté	30 cm	30 cm	40 cm
Largeur sangle	2 cm	2,5 cm	2,5 cm

Prix / Pièce

T. 0	(73 00 035)	93 €
T. 1	(73 01 035)	93 €
T. 2	(73 02 035)	93 €

Ceinture pelvienne 4 points – avec rembourrage et boucle enfichable réglable des deux côtés; couleur : noire

	T. 0	T. 1	T. 2
Largeur rembourrage	4 cm	4 cm	5 cm
Longueur rembourrage par côté	16 cm	18 cm	28 cm
Longueur sangle par côté	30 cm	30 cm	40 cm
Largeur sangle	2 cm	2,5 cm	2,5 cm

Prix / Pièce

T. 0	(73 00 036)	162 €
T. 1	(73 01 036)	162 €
T. 2	(73 02 036)	162 €

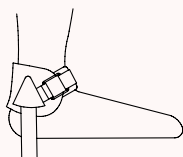
Systèmes de sangles
Manchette de pied – avec fixation et bande velcro, coloris : noir (ne peut pas être utilisé conjointement avec le repose-pied/coussin de repose-pied)

	Tour de cheville	Largeur sangle
T. 1	12 – 19 cm	25 mm
T. 2	15 – 23 cm	25 mm
T. 3	19 – 27 cm	40 mm

Prix / Paire

T. 1	(73 01 061)	222 €
T. 2	(73 02 061)	222 €
T. 3	(73 03 061)	222 €

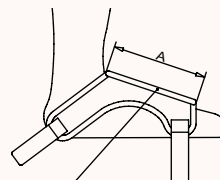
Aide au positionnement du pied – avec sangle et fermeture velcro; couleur : noir (ne peut pas être utilisé conjointement avec le repose-pied/coussin de repose-pied)

Bande velcro à ouvrir

	A	Largeur sangle
T. 1	6,5 cm	2,5 cm
T. 2	8 cm	2,5 cm
T. 3	9,5 cm	2,5 cm

Prix / Paire

T. 1	(78 01 034)	205 €
T. 2	(78 02 034)	205 €
T. 3	(78 03 034)	205 €