



momo tricycle.

Adresse de facturation :

Adresse de livraison :

voir adresse de facturation

Commande

Devis

N° client : _____

Client : _____

Date : _____

Signature : _____

Commission :

Le tricycle thérapeutique pour enfants, adolescents et adultes.

- Cadre Aluminium avec garde au sol extra basse
- Frein de parking séparé
- Ressort de direction pour stabiliser le tout-droit (non applicable en cas de direction pour accompagnateur)
- Frein à tambour sur la roue avant
- Garde-boues sur roues arrières et avant
- Panier inclu
- Système d'éclairage avec dynamo dans le moyeu (à partir de 24/20")
- **Prix public HT**
- **TVA: 5,5% sur tricycle et accessoires**
- **Code LPPR Schuchmann :**
- 9277520 Tricycle à propulsion podale (631,17€ TTC)



Dimensions

		12"	16/12"	16"	20"	24/20"	24"	26"	26" (XL)
A*	Pédale jusqu'au bord supérieur de la selle	30 - 43 cm	35 - 48 cm	42 - 62 cm	49 - 71 cm	53 - 75 cm	55 - 77 cm	65 - 87 cm	72 - 94 cm
A**	Pédale jusqu'au bord supérieur de la selle	33 - 40 cm	38 - 45 cm	45 - 60 cm	52 - 67 cm	56 - 71 cm	58 - 81 cm	68 - 91 cm	75 - 98 cm
B	Tube de la tige de selle - tube de la potence	33 cm	40 cm	39 cm	45 cm	54 cm	52 cm	58 cm	58 cm
C	Empattement	68 cm	75 cm	80 cm	91 cm	99 cm	104 cm	112 cm	112 cm
D	Hauteur à enjamber	16 cm	16 cm	18 cm	20 cm	20 cm	22 cm	23 cm	23 cm
E	Longueur totale	102 cm	110 cm	120 cm	140 cm	153 cm	165 cm	178 cm	178 cm
	Largeur totale	58 cm	65 cm	65 cm	69 cm	75 cm	75 cm	75 cm	75 cm
	Charge max	40 kg	50 kg	60 kg	80 kg	90 kg	100 kg	120 kg	120 kg
	Poids	12 kg	13,5 kg	14,5 kg	17 kg	18,5 kg	19,5 kg	21,5 kg	21,7 kg

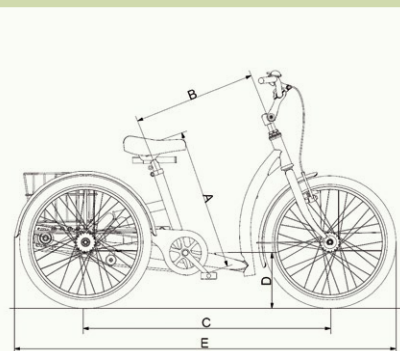

* Dimension avec tige de selle standard / ** Dimension avec tige de selle en T



Modèles de base

momo tricycle. 12"	momo tricycle. 16/12"	momo tricycle. 16"	momo tricycle. 20"
Équipement de base, sans frein à tambour et garde-boue arrière, avec en plus un fanion	Équipement de base, avec en plus un fanion	Équipement de base, avec en plus un fanion	Équipement de base, avec en plus un fanion
Prix / Pièce	Prix / Pièce	Prix / Pièce	Prix / Pièce
37 01 000 915 €	37 02 100 1.365 €	37 02 000 1.365 €	37 03 000 1.490 €

Modèles de base

momo tricycle. 24/20"	momo tricycle. 24"	momo tricycle. 26"	momo tricycle. 26" (XL)
Équipement de base	Équipement de base	Équipement de base	Équipement de base
Prix / Pièce	Prix / Pièce	Prix / Pièce	Prix / Pièce
37 04 100 1.730 €	37 04 000 1.730 €	37 05 000 1.865 €	37 06 000 2.035 €



Couleurs de cadres

Choix des couleurs pour 12"	Choix des couleurs pour 16" + 16/12" + 20"	Choix des couleurs pour 24" + 24/20" + 26" + 26" XL	Choix des couleurs pour toutes tailles. Merci de demander la palette des couleurs RAL*:
 Prix	 Prix	 Prix	
Rose (92 00 012) incl.	Jaune melon (92 00 006) incl.	Anthracite (92 00 014) incl.	Couleur spéciale incl.
Bleu ciel (92 00 013) incl.	Bleu marine (92 00 008) incl.	Blanc pur (92 00 100) incl.	
Blanc pur (92 00 100) incl.	Blanc pur (92 00 100) incl.		*tu trouveras le nuancier RAL à la page 72.

Propulsions

	N° d'art.	Propulsion	Supplément / pièce
	37 00 001	Pignon fixe (configuration standard)	incl.
	37 00 004	Roue libre (avec frein de retour arrière)	180 €
	37 00 403	Commutateur : pignon fixe - déverrouillage du pédalier	410 €
	37 00 002	Entraînement "light" (seulement pour les propulsion ci-dessus)	incl.
	37 00 303	Commutateur : pignon fixe - déverrouillage - roue libre 3 vitesses avec option de recul	641 €
	37 00 005	Roue libre 3 vitesses (avec frein de retour arrière)	237 €
	37 00 007	Roue libre 3 vitesses avec option de recul	398 €
	37 00 008	Roue libre 7 vitesses (avec frein de retour arrière)	450 €
	37 00 202	Roue libre 7 vitesses avec freins à rouleaux (sans frein de retour arrière)	567 €

Selles

Selle standard – (configuration standard)				Selle gel			
							
	Largeur	Longueur		Largeur arrière	Largeur avant	Longueur	
T. 1	15 cm	21 cm		T. 1	19 cm	4 cm	24 cm
T. 2	15 cm	24 cm		T. 2	24 cm	7 cm	27 cm
T. 3	18 cm	26 cm					
Prix / Pièce				Supplément / Pièce			
T. 1	(37 01 001)	incl.		T. 1	(37 01 024)		60 €
T. 2	(37 02 001)	incl.		T. 2	(37 02 024)		60 €
T. 3	(37 03 001)	incl.					

Selles
Tiges de selle

Selle banane – (Attention: l'entre-jambe est augmentée de 2cm)				Selle Mofa – (Attention: l'entre-jambe est augmentée de 2cm)				Tige de selle standard (configuration standard)		Tige de selle T – pour un réglage horizontale de la selle		
Largeur arrière	Largeur centrale	Largeur avant	Longueur	Largeur arrière	Largeur avant	Longueur arrière	Longueur totale	pour		pour		
11cm	6cm	8cm	25cm	26cm	9,5cm	12cm	25cm	T. 1	12" + 16"/12"	T. 1	12" + 16"/12"	
								T. 2	16"	T. 2	16" + 20"	
								T. 3	20" – 26"	T. 3	24" + 24/20" + 26"	
Supplément / Pièce				Supplément / Pièce				Prix / Pièce		Supplément / Pièce		
37 00 010				37 00 023				T. 1	(37 01004)	incl.	T. 1	(37 01005)
111 €				166 €				T. 2	(37 02004)	incl.	T. 2	(37 02005)
								T. 3	(37 03004)	incl.	T. 3	(37 03005)
										87 €		
										87 €		
										87 €		

Cintres
Appui-tête

Cintre avec fixation – utilisation uniquement possible avec la tige de selle en T			Appui-tête – utilisable seulement avec un cintre	
	Hauteur max*	Profondeur		
T. 1	20cm	12cm		
T. 2	30cm	12cm		
T. 3	37cm	12cm		
T. 4	53cm	12cm		
sur mesure	____cm (max. 85cm)	____cm (max. 30cm)		
* Hauteur max.: mesurée de la selle standard jusqu'à la partie supérieure de la pelote				
			Prix / Set	
T. 1	(37 01007)	135 €	T. 3	(37 03007)
T. 2	(37 02007)	135 €	T. 4	(37 04007)
			sur mesure (37 09007)	
			286 €	
			Prix / Pièce	
T. 1	(37 01029)	360 €	T. 1	(37 01029)
T. 2	(37 02029)	360 €	T. 2	(37 02029)

Appuis dorsaux
Soutiens de bassin

Pelote dorsale dynamique rembourrée avec ceinture de maintien (seulement utilisable avec le cintre)		Pelote dorsale réglable en largeur rembourrée (seulement utilisable avec le cintre)		Pelote de bassin dynamique rembourrée avec ceinture de maintien (seulement utilisable avec le cintre)		Pelote de bassin réglable en largeur rembourré (seulement utilisable avec le cintre)	
	Largeur		Largeur		Largeur		Largeur
T. 1	20 - 30cm	T. 1	20 - 28cm	T. 1	20 - 30cm	T. 1	20 - 28cm
T. 2	25 - 35cm	T. 2	25 - 33cm	T. 2	25 - 35cm	T. 2	25 - 33cm
T. 3	30 - 40cm	T. 3	30 - 36cm	T. 3	30 - 40cm	T. 3	30 - 36cm
Prix / Pièce		Prix / Pièce		Prix / Pièce		Prix / Pièce	
T. 1	(37 01008)	255 €	T. 1	(37 01025)	340 €	T. 1	(37 01026)
T. 2	(37 02008)	255 €	T. 2	(37 02025)	340 €	T. 2	(37 02026)
T. 3	(37 03008)	255 €	T. 3	(37 03025)	340 €	T. 3	(37 03026)
						340 €	

Systèmes de sangles

Ceinture – en combinaison avec pelote dorsale réglable en largeur			Harnais – en combinaison avec pelote dorsale réglable en largeur					
	Largeur	Longueur		Largeur intérieur	Largeur totale	Hauteur latérale	Hauteur totale	
T. 1	5cm	18,5cm		T. 1	8cm	25cm	10cm	28cm
T. 2	6,5cm	25,5cm		T. 2	9cm	30cm	12cm	30cm
T. 3	7cm	30,5cm		T. 3	12cm	34cm	16cm	35cm
Prix / Pièce			Prix / Pièce					
T. 1	(37 01050)	103 €	T. 1	(37 01051)	255 €			
T. 2	(37 02050)	103 €	T. 2	(37 02051)	255 €			
T. 3	(37 03050)	103 €	T. 3	(37 03051)	255 €			

Systèmes de sangles

Culotte „T“ de maintien – en combinaison avec support de bassin réglable en largeur					Ceinture 4-points – en combinaison avec support de bassin réglable en largeur						
	Largeur assise	Largeur avant	Longueur assise	Longueur totale		Largeur parties extérieures	Largeur parties centrale	Longueur parties extérieures	Longueur parties centrale		
T. 1	24 cm	23 cm	15 cm	32 cm		T. 1	7 cm	7 cm	12 cm	12 cm	
T. 2	26 cm	26 cm	17 cm	34 cm		T. 2	9 cm	8,5 cm	13 cm	14 cm	
T. 3	28 cm	28 cm	19 cm	38 cm		T. 3	11,5 cm	11 cm	15 cm	16 cm	
Prix / Pièce					Prix / Pièce						
T. 1	(37 01 052)			174 €	T. 1	(37 01 053)					179 €
T. 2	(37 02 052)			174 €	T. 2	(37 02 053)					179 €
T. 3	(37 03 052)			174 €	T. 3	(37 03 053)					179 €



Accessoires

Fixation universelle pour ceintures ou harnais sans utilisation de pelote (largeur = 27,5 cm)				Gant – pour tous les guidons (en l'absence de mention de quantité : standard = 1 pièce)				Contrôleur de direction – réglable jusqu'au blocage de la direction (y compris direction pour accompagnateur)				Rallonge de potence			
	Largeur avant					pour		pour		T. 0	8,5 cm				
	T. 1	10 cm								T. 1	12"	10 cm			
	T. 2	12 cm								T. 2	16/12" - 26"	10 cm			
	T. 3	14 cm													
Prix / Pièce				Prix / Pièce				Prix / Pièce				Prix / Pièce			
37 02 055	116 €			T. 0	(37 00 054)	74 €	—	T. 1	(37 01 006)	135 €		T. 1	(37 01 022)	30 €	
				T. 1	(37 01 054)	74 €	—	T. 2	(37 03 006)	135 €		T. 2	(37 02 022)	30 €	
				T. 2	(37 02 054)	74 €	—								
				T. 3	(37 03 054)	74 €	—								

Guidons

Guidon Classic – noir (configuration standard, sauf instruction différente)			Guidon touring			Guidon circulaire			Guidon multi-réglable approprié pour 20" à 26"		
	Standard sur	Largeur		Largeur	Profondeur		Largeur	Profondeur		Largeur	Profondeur
T. 1	12"	47 cm				T. 1	40 cm	17 cm			
T. 2	16/12" + 16"	49 cm	T. 1	55 cm	17 cm	T. 2	43 cm	21 cm	T. 1	61,5 cm	16,5 cm
T. 3	20"	52 cm	T. 2	58 cm	17 cm	T. 3	48 cm	25 cm			
T. 4	24/20" - 26"	58 cm									
Prix / Pièce			Supplément / Pièce			Supplément / Pièce			Supplément / Pièce		
T. 1	(37 01 011)		T. 1	(37 01 012)	117 €	T. 1	(37 01 013)	117 €	37 02 014 170 €		
T. 2	(37 02 011)	incl.	T. 2	(37 02 012)	117 €	T. 2	(37 02 013)	117 €			
T. 3	(37 03 011)	incl.				T. 3	(37 03 013)	117 €			
T. 4	(37 04 011)	incl.									

Frein sur guidon

Guidon circulaire avec poignée de frein circulaire			Guidon circulaire frein – la fonction de freinage est actionnée par une simple pression sur le guidon rond				
	Largeur	Profondeur		Largeur	Profondeur		
T. 1	40 cm	17 cm		T. 1	40 cm	17 cm	
T. 2	43 cm	21 cm		T. 2	43 cm	21 cm	
T. 3	48 cm	25 cm		T. 3	48 cm	25 cm	
Supplément / Pièce			Supplément / Pièce				
T. 1	(37 01 028)			T. 1	(37 01 031)	345 €	
T. 2	(37 02 028)			T. 2	(37 02 031)	345 €	
T. 3	(37 03 028)			T. 3	(37 03 031)	345 €	

Barres de poussée

Barre de poussée réglable en hauteur et amovible, avec anti-torsion intégré 	Frein pour accompagnant (en combinaison avec la barre de poussée) 	Système de contrôle de direction – y compris contrôleur de direction (en combinaison avec la barre de poussée) 	<table border="1"> <thead> <tr> <th colspan="3">Prix / Pièce</th> </tr> </thead> <tbody> <tr> <td>pour 12"</td> <td>(37 01 010)</td> <td>454 €</td> </tr> <tr> <td>pour 16/12"</td> <td>(37 02 110)</td> <td>454 €</td> </tr> <tr> <td>pour 16"</td> <td>(37 02 010)</td> <td>454 €</td> </tr> <tr> <td>pour 20"</td> <td>(37 03 010)</td> <td>454 €</td> </tr> <tr> <td>pour 24/20"</td> <td>(37 04 110)</td> <td>454 €</td> </tr> <tr> <td>pour 24"</td> <td>(37 04 010)</td> <td>454 €</td> </tr> <tr> <td>pour 26"</td> <td>(37 05 010)</td> <td>454 €</td> </tr> </tbody> </table>	Prix / Pièce			pour 12"	(37 01 010)	454 €	pour 16/12"	(37 02 110)	454 €	pour 16"	(37 02 010)	454 €	pour 20"	(37 03 010)	454 €	pour 24/20"	(37 04 110)	454 €	pour 24"	(37 04 010)	454 €	pour 26"	(37 05 010)	454 €
Prix / Pièce																											
pour 12"	(37 01 010)	454 €																									
pour 16/12"	(37 02 110)	454 €																									
pour 16"	(37 02 010)	454 €																									
pour 20"	(37 03 010)	454 €																									
pour 24/20"	(37 04 110)	454 €																									
pour 24"	(37 04 010)	454 €																									
pour 26"	(37 05 010)	454 €																									
Prix / Pièce 37 00 011 188 €	Prix / Pièce 37 00 012 125 €																										

Supports de pédales

Support de montage sur pédalier aucun élargissement de l'écart entre les pédales pour 12"-20" ; et un, d'environ 18mm de chaque côté pour 24"+26" 	Support de montage sur pédalier – avec léger écartement de la pédale, raccourcissement de 2,5 à 5 cm 	Pédale pour contractures de genou pour 20" - 26" 
Prix / Paire pour 12"-20"+16/12"+24/20" (37 00 016) 185 € pour 24"+26" (37 04 016) 185 €	Prix / Paire pour 16"+20"+24/20" (37 02 015) 96 € pour 24"+26" (37 05 015) 96 €	Prix / Pièce montage à droite (37 03 015) 396 € montage à gauche (37 04 015) 396 €

Pédales

Pédale cale-pied avec sangle et contre-poids 	Pédale Home Trainer 	Pédales Ergotec – avec positionnement des pieds   <table border="1"> <thead> <tr> <th></th> <th>A</th> <th>Largeur</th> </tr> </thead> <tbody> <tr> <td>T. 1</td> <td>6,5 cm</td> <td>9 cm</td> </tr> <tr> <td>T. 2</td> <td>8 cm</td> <td>9 cm</td> </tr> </tbody> </table> <p>Bande velcro à ouvrir</p>		A	Largeur	T. 1	6,5 cm	9 cm	T. 2	8 cm	9 cm
	A	Largeur									
T. 1	6,5 cm	9 cm									
T. 2	8 cm	9 cm									
Profondeur 13 cm 37 00 013 96 €	Largeur 12 cm 37 00 014 65 €	Prix / Paire T. 1 (37 01 056) 179 € T. 2 (37 02 056) 179 €									

Supports de pieds

Support de pieds – réglable en largeur, avec sangles de maintien et fermeture magnétique, poids de compensation inclus



	Largeur avant min	Largeur avant max	Largeur arrière min	Largeur arrière max	Longueur
T. 1	8,7 cm	10,4 cm	5,7 cm	7,4 cm	17,4 cm
T. 2	9,5 cm	12 cm	6,7 cm	9,2 cm	20,1 cm
T. 3	11,5 cm	14 cm	8,1 cm	10,6 cm	23,8 cm

Prix / Paire	
T. 1	(37 01 037/M) 224 €
T. 2	(37 02 037/M) 224 €
T. 3	(37 03 037/M) 224 €

Supports de pieds avec guide de jambe
Support de pieds avec guide de jambe – réglable en largeur et avec sangles de maintien et fermeture magnétique

	Largeur avant min	Largeur avant max	Largeur arrière min	Largeur arrière max	Longueur	Hauteur min guide de jambe	Hauteur max guide de jambe	
T. 1	8,7 cm	10,4 cm	5,7 cm	7,4 cm	17,4 cm	15 cm	18,5 cm	
T. 2	9,5 cm	12 cm	6,7 cm	9,2 cm	20,1 cm	18 cm	22 cm	
T. 3	11,5 cm	14 cm	8,1 cm	10,6 cm	23,8 cm	21 cm	26 cm	
T. 4	11,5 cm	14 cm	8,1 cm	10,6 cm	23,8 cm	28 cm	36 cm	
							Prix / Paire	
T. 1	(37 01 038)						379 €	
T. 2	(37 02 038)						379 €	
T. 3	(37 03 038)						379 €	
T. 4	(37 04 038)						379 €	

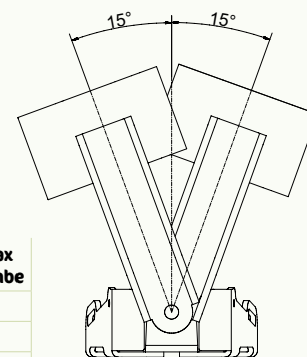
Supports de pieds avec guide dynamique de jambe
Support de pieds avec guide dynamique de jambe
réglable en largeur et avec sangles de maintien et fermeture magnétique

	Largeur avant min	Largeur avant max	Largeur arrière min	Largeur arrière max	Longueur	Hauteur min guide de jambe	Hauteur max guide de jambe	
T. 1	8,7 cm	10,4 cm	5,7 cm	7,4 cm	17,4 cm	15 cm	18,5 cm	
T. 2	9,5 cm	12 cm	6,7 cm	9,2 cm	20,1 cm	18 cm	22 cm	
T. 3	12 cm	15 cm	8,8 cm	11,8 cm	24 cm	20,5 cm	25,5 cm	
							Prix / Paire	
T. 1	(37 01 039)						496 €	
T. 2	(37 02 039)						496 €	
T. 3	(37 03 039)						496 €	

Possibilités de configuration - Éclairages

	Réf. art	Éclairage	pour	Supplément / Set
	3700021	Mise à niveau d'un système d'éclairage à accumulateur enchassable, réflecteurs inclus	12" - 26"	177 €
	3701021	Extension d'éclairage avec dynamo à moyeu et réflecteurs – selon le code de la route allemand (incompatible en relation avec une propulsion électrique)	16/12"+ 16"+20"	177 €

momo motion. - Le tricycle à assistance électrique

L'assistance par un moteur lors de l'utilisation d'un tricycle est utile et / ou nécessaire pour de nombreux utilisateurs. Le démarrage est souvent un obstacle pour certains utilisateurs à utiliser le tricycle indépendamment. Dans le cas de symptômes tels que les dystrophies, un soutien permanent est obligatoire pour compenser la perte relative de force musculaire.

Afin de rendre les avantages médicaux du tricycle accessibles à tous, nous avons développé **momo motion**.

Vous trouverez la fiche de mesure correspondante pour notre **momo motion**, ainsi que d'autres informations sur les possibilités d'assistance par moteur sur notre page d'accueil à l'adresse suivante www.schuchmann.fr/momo-motion.



