



madita hd.

Adresse de facturation :

Adresse de livraison :

voir adresse de facturation

Commande

Devis

N° client : _____

Client : _____

Date : _____

Signature : _____

Commission :

La chaise thérapeutique pleine de force.

- Inclus accoudoirs, repose-pied, barre de poussée, rembourrage siège standard (avec une sécurité accrue) avec housse
- Couleurs de cadres: Anthracite métallisé
- Châssis renforcé incl. poids (ca. 8 Kg)
- 4 roulettes (75 mm) dont 2 avec frein
- Possibilités de réglages :
 - Réglage en hauteur par le vérin à gaz (350 N)
 - Réglage renforcé de l'inclinaison de l'assise et du dossier
 - Réglage de la largeur et profondeur d'assise
 - Accoudoirs réglables en inclinaison, en hauteur et en largeur
 - Repose-pieds rabattable, réglable en hauteur et en angle

• Prix public HT

• TVA : 5.5% sur chaise et accessoires

• Codes LPPR Schuchmann possibles :

- 6284748* Siège de série modulable et évolutif (838,47 € TTC)
- 6284702* Châssis d'intérieur (140,63 € TTC)
- 6284719* Repose-pieds réglable (84,02 € TTC)
- 6210193* Tablette amovible (60,31 € TTC)

* Les codes LPPR sont donnés à titre indicatif



Modèles de base

madita hd.	
	Prix
30 02 100	2.764 €

Tissus

	Noir/ Gris foncé (N° 105 + 92)		Gris foncé /Bleu ciel (N° 92 + 106)		Flexi Noir/Gris clair (N° 43 + 50)	Habillage selon les souhaits du client
	Prix		Prix		Supplément	Supplément
	9100205 incl.		9100214 incl.		9100226 260 €	9100999 185 €

Dimensions

		madita hd.
A	Profondeur assise	30 - 42 cm
B	Largeur assise	28 - 38 cm
C	Hauteur dossier avec dossier court	42 - 52 cm
C	Hauteur dossier avec dossier long	53 - 63 cm
D	Hauteur assise	46 - 58 cm
E	Longueur mollet	30 - 48 cm
F	Largeur totale	53 cm
G	Longueur châssis	77 cm
	Inclinaison assise	(-)5° - 20°
	Inclinaison dossier	(-)5° - 25°
	Charge max	65 kg
	Poids	29 kg

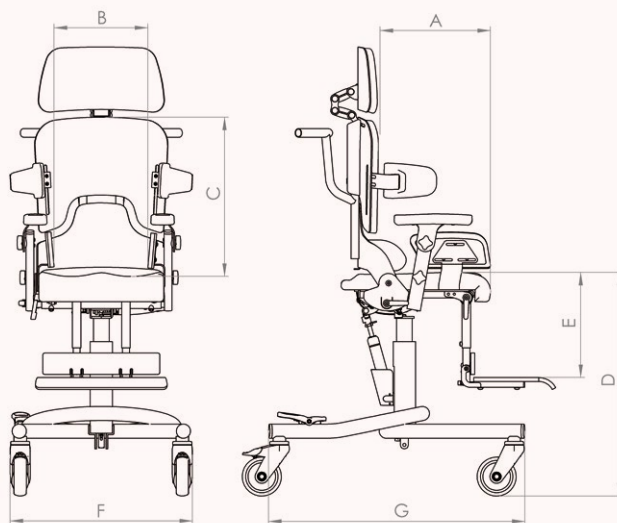
Appui-tête

Appui-tête – avec support de montage renforcé, rembourré, housse comprise, réglable en hauteur et en inclinaison



Appui-tête (anatomique, angle réglable) – rembourrée, housse incluse, réglable en hauteur, en profondeur et en inclinaison, les angles des guides latéraux sont réglables de chaque côté

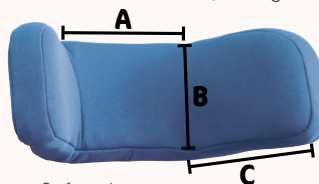

A = Largeur Surface de contact
B = Hauteur Appui-tête
C = Largeur anatomique

	A	B	C
T. 1	13,5cm	10,5 cm	10 cm
T. 2	15 cm	10,5 cm	13,5 cm
T. 3	17 cm	12,5 cm	16,5 cm
			Prix / Pièce
T. 1	(30 01 030)		621 €
T. 2	(30 02 030)		621 €
T. 3	(30 03 030)		621 €

Prix / Pièce

3002 104

400 €

Dossier

Dossier – renforcé, incl. rembourrage & housse

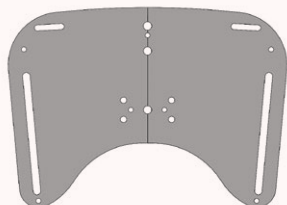

		Hauteur	Profondeur	Largeur thorax
Dossier court	42 - 52 cm	T. 1	8 cm	13 cm
Dossier long	53 - 63 cm	T. 2	11 cm	16 cm
		Prix / Pièce		
court	(30 02 102)	incl.	T. 1	(30 01 025)
long	(30 02 103)	incl.	T. 2	(30 02 025)

Pelote thoraciques

Pelote thoracique – renforcée, rembourrée, housse incluse



	Hauteur	Profondeur	Largeur thorax
T. 1	8 cm	13 cm	21 - 38 cm
T. 2	11 cm	16 cm	21 - 38 cm
			Prix / Paire
T. 1	(30 01 025)		182 €
T. 2	(30 02 025)		182 €

Options assises

Rembourrage assise standard – incl. housse comprise (configuration standard, sauf instruction différente)

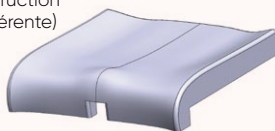

Prix / Pièce

3002 018

incl.

Rembourrage anatomique
incl. housse

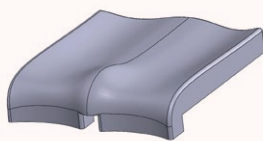

Supplément / Pièce

3002 019

229 €

Revêtement spécial incontinence
dans la zone de l'assise



Prix / Pièce

3000 001

205 €

Sur-mesure

Livraison sans rembourrage siège et dossier – pour l'installation de rembourrages sur mesure

Réduction de prix

7300 059

Netto -104 €



Réglages inclinaison assise
Pelote de bassin

Levier de déclenchement monté directement sur le vérin à gaz (configuration standard, sauf instruction différente)	Levier de déclenchement monté sur la barre/poignée de poussée (incompatible avec dossier amovible)	Pelote de bassin rembourrée, housse comprise, réglable en hauteur et en inclinaison	
Prix / Pièce	Prix / Pièce	Prix / Paire	
73 00 085 incl.	73 01 085 incl.	19 cm (73 02 114) 24 cm (73 02 115)	206 € 206 €

Accessoires

Guide pelvien réglable – housse comprise, largeur assise A = 26-36 cm 	Bloc d'abduction – rembourrée, housse incluse 	Tablette thérapeutique – en bois avec bordure 				
		<table border="1"> <tr> <th>Largeur</th> <th>Profondeur</th> </tr> <tr> <td>60 cm</td> <td>50 cm</td> </tr> </table>	Largeur	Profondeur	60 cm	50 cm
Largeur	Profondeur					
60 cm	50 cm					
Supplément / Pièce	Prix / Pièce	Prix / Pièce				
73 02 021 425 €	73 02 023 235 €	30 02 023 329 €				

Accessoires

Poids ca. 8kg (max. 3 poids extra possibles) 	4 roulettes – 100 mm, tous avec bloqueur 	Rallonge de l'empatement Longueur = 10 cm, monté à l'arrière	
Prix / Pièce	Quantité	Supplément / Set	Prix / Set
30 02 021 159 €	_____	73 01 060 95 €	73 01 028 180 €

Rembourrages
Accessoires

Rembourrage repose-pieds revêtement tissu Flexi noir, hauteur : 3 cm (pas possible en combinaison avec des sangles pour les pieds) 	Rembourrage tablette thérapeutique revêtement tissu Flexi noir, hauteur : 1cm 	Kit de montage de fixations pour l'assise composé de 2 équerres avec boucle rabattable et 2 boucles rabattables (percées)	Kit de montage de fixations pour le dossier composé de 2 plaques filetées avec boucles rabattables et 2 boucles rabattables (percées)
Prix / Pièce	Prix / Pièce	Supplément / Set	Supplément / Set
73 02 038 125 €	73 02 054 130 €	20 mm (73 00 025) 46 € 25 mm (73 01 025) 46 €	20 mm (73 00 026) 46 € 25 mm (73 01 026) 46 €

Systèmes de sangles

Harnais – matériau élastique, respirant et hydrofuge, trois sangles à boucles rapides, sangle d'épaule gauche fixée par une couture ; couleur : noire

	T. 1	T. 2	T. 3
A	13 cm	18 cm	18 cm
B	19 cm	20 cm	21 cm
C	15 cm	19 cm	28 cm
D	5 cm	5 cm	5 cm
E	28 cm	34 cm	44 cm
Largeur sangle	2 cm	2,5 cm	2,5 cm

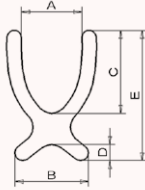

Prix / Pièce

T. 1	(73 01032)	185 €
T. 2	(73 02032)	185 €
T. 3	(73 03032)	185 €

Harnais avec fermeture éclair – matériau élastique, respirant et hydrofuge, bretelles cousues fixes à la région du bassin avec attaches verrouillables ; couleur : noire

	T. 1	T. 2
A	11 cm	18 cm
B	21 cm	22 cm
C	12 cm	15 cm
D	3,5 cm	3,5 cm
E	28 cm	34 cm
Largeur sangle	2 cm	2,5 cm

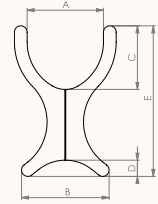

Prix / Pièce

T. 1	(73 01056)	215 €
T. 2	(73 02056)	215 €

Systèmes de sangles

Culotte abdominale en T – matériau élastique, respirant et hydrofuge, deux boucles rapides à l'avant, sangles fixées à l'arrière par une couture ; couleur : noire

	T. 1	T. 2
A	25 cm	28 cm
B	17 cm	20 cm
C	35 cm	38 cm
D	26 cm	28 cm
Largeur sangle	2 cm	2,5 cm

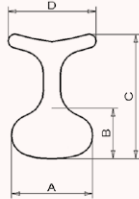

Prix / Pièce

T. 1	(73 01033)	155 €
T. 2	(73 02033)	155 €

Culotte abdominale (standard) – matériau élastique, respirant et hydrofuge, deux boucles rapides à l'avant, sangles fixées à l'arrière par une couture ; couleur : noire

	T. 1	T. 2	T. 3
A	24 cm	29 cm	33 cm
B	14 cm	17 cm	22 cm
C	35 cm	43 cm	49 cm
Largeur sangle	2 cm	2,5 cm	2,5 cm

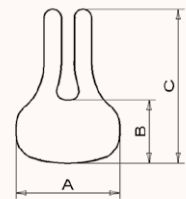

Prix / Pièce

T. 1	(73 01034)	155 €
T. 2	(73 02034)	155 €
T. 3	(73 03034)	155 €

Systèmes de sangles

Ceinture pelvienne – avec rembourrage et boucle rapide réglable des deux côtés ; couleur : noire



	T. 1	T. 2
Largeur rembourrage	4 cm	5 cm
Longueur rembourrage par côté	18 cm	28 cm
Longueur sangle par côté	30 cm	40 cm
Largeur sangle	2,5 cm	2,5 cm

Prix / Pièce

T. 1	(73 01035)	93 €
T. 2	(73 02035)	93 €

Ceinture pelvienne 4 points – avec rembourrage et boucle rapide réglable des deux côtés ; couleur : noire

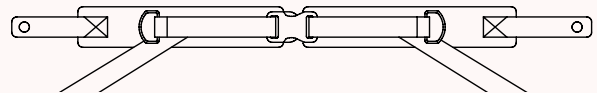

	T. 1	T. 2
Largeur rembourrage	4 cm	5 cm
Longueur rembourrage par côté	18 cm	28 cm
Longueur sangle par côté	30 cm	40 cm
Largeur sangle	2,5 cm	2,5 cm

Prix / Pièce

T. 1	(73 01036)	162 €
T. 2	(73 02036)	162 €

Systèmes de sangles

Manchette de pied – fixation et bande velcro, coloris : noir (ne peut pas être utilisé conjointement avec le repose-pied/coussin de repose-pied)

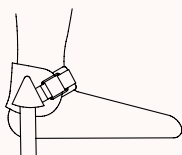

	Tour de cheville	Largeur sangle
T. 1	12 – 19 cm	25 mm
T. 2	15 – 23 cm	25 mm
T. 3	19 – 27 cm	40 mm

Prix / Paire

T. 1	(73 01061)	222 €
T. 2	(73 02061)	222 €
T. 3	(73 03061)	222 €

Aide au positionnement du pied – avec sangle et fermeture velcro ; couleur : noir (ne peut pas être utilisé conjointement avec le repose-pied)

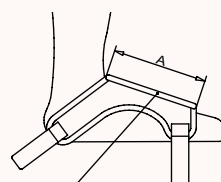

Bande velcro à ouvrir

	A	Largeur sangle
T. 1	6,5 cm	2,5 cm
T. 2	8 cm	2,5 cm
T. 3	9,5 cm	2,5 cm

Prix / Paire

T. 1	(78 01034)	205 €
T. 2	(78 02034)	205 €
T. 3	(78 03034)	205 €